

# Addendum LX9000R

---

## Demo mode

Page 27

The following should be read instead of the original text on page 27:

- 1 If necessary, press  to switch the DVD recorder system to standby.
- 2 Keep **STOP ■ on the DVD recorder system** pressed for at least 5 seconds to cancel the demo mode.

**For users in the U.K. only:**

## Additional TV channel settings

Page 22

The setting of **TV system** in the menu **Installation → Manual search** is not possible.

---

## Mode démo

Page 27

Il convient de lire ce qui suit en lieu et place du texte original de la page 27:

- 1 Si nécessaire, appuyez sur  pour mettre le système enregistreur de DVD en veille.
- 2 Maintenez appuyé **STOP ■ sur le système enregistreur de DVD** pendant au moins 5 secondes pour annuler le mode démo.

## Modo demostración

Página 27

Lo siguiente se debería leer en lugar del texto original de la página 27:

- 1 Si es necesario, pulse  para cambiar el sistema de grabadora DVD al modo de espera.
- 2 Mantenga pulsada **STOP ■ en el sistema de grabadora DVD** durante al menos 5 segundos para cancelar el modo demostración.

## Demonstrationsmodus

Seite 27

Anstatt des originalen Textes auf Seite 27 soll das Folgende gelesen werden:

- 1 Falls erforderlich, drücken Sie  um die DVD-Rekorder-Anlage auf Stand-by zu schalten.
- 2 Halten Sie **STOP ■ an der DVD-Rekorder-Anlage** mindestens 5 Sekunden lang gedrückt um den Demonstrationsmodus auszuschalten.

## Demo-stand

Página 27

De volgende informatie dient te worden gelezen in plaats van de originele tekst op pagina 27:

- 1 Druk zonodig op  om het DVD-recordersysteem op stand-by te schakelen.
  - 2 Houd **STOP ■ op het DVD-recordersysteem** minimaal 5 seconden ingedrukt om de demo-stand op te heffen.
- 

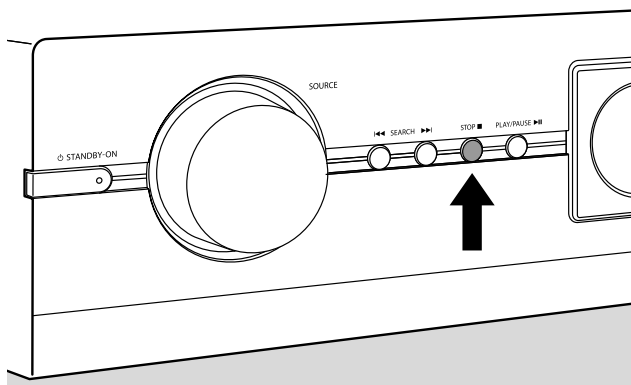

English

Français

Español

Deutsch

Nederlands

# Addendum LX9000R

## Modalità Demo

Pagina 27

Il testo che segue sostituisce l'originale a pagina 27:

- 1 Se necessario, premere  per commutare il sistema di masterizzazione di DVD su standby.
- 2 Tenere **STOP ■ sul sistema di masterizzazione di DVD** premuto per almeno 5 secondi per annullare la modalità demo.

## Demo mode (Demoläge)

Sida 27

Följande bör läsas i stället för den ursprungliga texten på sidan 27:

- 1 Om det är nödvändigt, tryck på  för att sätta DVD-inspelaranläggningen i standby.
- 2 Håll **STOP ■ på DVD-inspelaranläggningen** intryckt i åtminstone 5 sekunder för att ta bort demoläget.

## Demonstrationsmodus

Side 27

Følgende tekst bør læses i stedet for den oprindelige tekst på side 27:

- 1 Tryk om nødvendigt på  for at stille DVD-optageranlægget på standby.
- 2 Hold **STOP ■ på DVD-optageranlægget** trykket ind i mindst 5 sekunder for at annullere demonstrations-modussen.

## Demo toiminta

Side 27

Alkuperäisen tekstin sivun numero 27 sijasta lue seuraava:

- 1 Jos tarpeen, paina  painiketta kytkeäksesi tallentava DVD-laite valmiustilaan.
- 2 Pidä **DVD-laitteen STOP ■** painiketta painettuna vähintään 5 sekunnin ajan keskeyttäksesi demo toiminto.

## Modo de demonstraçã

Página 27

Em vez do texto original na página 27, deve ser considerado o seguinte texto:

- 1 Se for necessário, prima  para comutar o sistema de gravador de DVD para o modo de espera.
- 2 Mantenha **STOP ■ no sistema de gravador de DVD** premido durante pelo menos 5 segundos para cancelar o modo de demonstraçã.

## Τρόπος λειτουργίας επίδειξης

Σελίδα 27

Στη θέση του αρχικού κειμένου της σελίδας 27 θα πρέπει να διαβάζονται τα ακόλουθα:

- 1 Αν χρειάζεται, πατήστε  για να θέσετε το σύστημα DVD εγγραφής σε αναμονή.
- 2 Κρατήστε το **STOP ■ στο σύστημα DVD εγγραφής** πατημένο για τουλάχιστον 5 δευτερόλεπτα για ακύρωση του τρόπου λειτουργία επίδειξης.

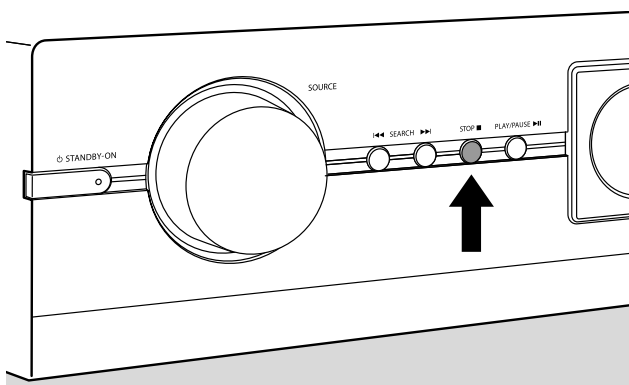

DVD Recorder Home Entertainment System



**SHOWVIEW®**



**PHILIPS**

## Norge

Typeskilt finnes på apparatens bakside.

**Observer: Nettbryteren er sekundert innkoplet. Den innebygde nettdelen er derfor ikke frakoplet nettet så lenge apparatet er tilsluttet nettkontakten.**

For å redusere faren for brann eller elektrisk støt, skal apparatet ikke utsettes for regn eller fuktighet.

## Italia

### DICHIARAZIONE DI CONFORMITA'

Si dichiara che l'apparecchio LX 9000R Philips risponde alle prescrizioni dell'art. 2 comma 1 del D. M. 28 Agosto 1995 n. 548.

Fatto a Eindhoven

Philips Consumer Electronics  
Philips, Glaslaan 2  
5616 JB Eindhoven, The Netherlands

## Technische gegevens

### Algemene informatie

Inleiding	6
Meegeleverde Accessoires	6
Opstelling	6
Onderhoud	6
Behandeling van discs	6
Met het oog op het milieu	6
Welke discs zijn geschikt?	7
Regio codes	7
Handelsmerken en licenties	7

### Afstandsbediening

Batterijen plaatsen	8
Gebruik van de afstandsbediening	8
Toetsen afstandsbediening	9

### Bedieningsknoppen en aansluitingen

Bedieningsknoppen aan de voorzijde	10
Aansluitingen aan de voorzijde	10
Aansluitingen aan de achterzijde	11

### Luidsprekeropstelling

### Aansluiten ...

Luidsprekers aansluiten	12
Tuner-antennes aansluiten	13
MW-antenne	13
FM-antenne	13
TV-antenne aansluiten	13
TV aansluiten	13
Meer videoapparatuur aansluiten	14
Meer audioapparatuur aansluiten	14
Analoge aansluitingen	14
Digitale aansluitingen	14
Een camcorder aansluiten op CAM 1 of CAM 2	15
Hoofdtelefoon aansluiten	15
Netaansluiting	15

### Eerste installatie

Basisinstellingen	16
Geavanceerde instellingen	17

### Systeeminstellingen

Toevoegen van apparatuur of wijzigen van aansluitingen van apparatuur	18
Na het wijzigen van de aansluiting van de TV	18
Na het wijzigen van de aansluitingen van de videorecorder, satellietontvanger of spelconsole	18
Na het wijzigen van de aansluitingen van de CD-recorder, CD-speler of tapedeck	19

### Systeeminstellingen

Wijzigen van de luidsprekerinstallatie	19
Instellen welke luidsprekers zijn aangesloten	19
Instellen van de afstand van uw luisterpositie naar de luidsprekers	19
Opzoeken van TV-zenders	20
Autom. zoeken	20
Handm. zoeken	20
Volgorde van TV-zenders wijzigen en TV-zenders wissen	21
Follow TV	21
TV-kanalen sorteren	21
Meer TV-zenders instellen	22
TV-zender naam	22
TV systeem	22
NICAM	22
Fijnafstemming	22
Tijd en datum instellen	23
Een aangesloten decoder gebruiken om een TV-zender te decoderen	23

### Bronkeuze

Een bron kiezen	24
Een andere bron kiezen tijdens het opnemen	24
Schakelen tussen opgenomen en originele video- en geluidskwaliteit	24

### Volume en geluid

Volume van alle luidsprekers bijstellen	25
Het volume van de achterluidsprekers en de subwoofer bijstellen	25
Lage en hoge tonen bijstellen	25
Geluidsterkte	25
Volumebalans tussen de luidsprekers instellen	25

### Surround sound

Een surround effect kiezen	26
3D Surround en Natural Surround bijstellen	27
ClearVoice	27
Nachtstand	27

### Diversen

Demo-stand	27
------------	----

### Radiotuner

Een geprogrammeerde radiozender kiezen	28
Afstemmen op een radiozender	28
Radiozenders opslaan	28
Automatisch zoeken en opslaan	28
Handmatig zoeken en opslaan	28
Volgorde van opgeslagen radiozenders wijzigen	29
Schakelen tussen mono- en stereo-radio-ontvangst	29
RDS – Radio Data System	29

## Afspelen

Discs laden	30
Afspelen van een DVD-Video disc	30
Regiocodegegevens	30
Discmenu	30
Afspelen van een (Super) Video-CD	31
PBC (Playback Control)	31
Wat te doen als PBC gedeactiveerd is?	31
Afspelen van een DVD+R of DVD+RW disc	31
Afspelen van een DVD+R of DVD+RW disc met schrijfbeveiliging	31
Afspelen van een DVD+R of DVD+RW disc zonder schrijfbeveiliging	31
Afspelen van een audio CD	32
Kort iets over MP3	32
Uw eigen MP3-CD maken	32
Gegevensoverdrachtssnelheid	32
Opnemen van een MP3-CD	32
Ondersteunde formaten	32
Afspelen van een MP3-CD	32

## Afspeelfuncties

Een titel/hoofdstuk kiezen	33
Een titel rechtstreeks kiezen	33
Een hoofdstuk rechtstreeks kiezen	33
Zoeken	33
Zoeken via de menubalk	33
Zoeken door een tijd in te toetsen	34
Scannen	34
In willekeurige volgorde herhalen en afspelen	34
Een specifieke reeks herhalen (niet op MP3-CD's)	34
Stilstaand beeld	35
Beeld voor beeld afspelen	35
Vertraagd beeld	35
Vertraagd beeld via de menubalk	35
Zoomen	36
Cameraperspectief	36
Gesproken taal wijzigen	37
Ondertiteling	37

## Opnemen

Bescherming auteursrecht	38
Discs om op te nemen	38
Voordat u met opnemen begint	38
Snel opnemen van de TV	38
Opnemen van de TV of van een ander extra apparaat	39
Veilig opnemen	40
Opnemen met automatische stop (OTR - One Touch Recording)	40
Aaneenschakelen van opnamen binnen een titel - montage (alleen DVD+RW discs)	40
De opnamekwaliteit kiezen	41
De opnamekwaliteit kiezen via het menu	41
Automatisch opnemen van een satellietontvanger	42
Direct Record	43
Direct Record in- of uitschakelen	43
Direct Record starten	43

## Opnemen met de timer

VPS en PDC	44
NexTVView Link	44
Opnamen programmeren met het ShowView <sup>®</sup> systeem	45
Opnamen programmeren zonder het ShowView <sup>®</sup> systeem	46
Timeropname controleren, wijzigen of wissen	47

## Geavanceerde functies

De naam van de opname bewerken	48
Een gehele opname/titel wissen	48
Disc infoscherm (alleen DVD+R, DVD+RW discs)	49
Disc infoscherm weergeven	49
Discnaam wijzigen (alleen DVD+R, DVD+RW discs)	49
Schrijfbeveiliging activeren of deactiveren (alleen DVD+R, DVD+RW discs)	50
Bewerkingen compatibel maken (alleen DVD+RW discs)	50
DVD+R discs afsluiten	51
Een gehele DVD+RW disc wissen	51
Favorite Scene Selection menu	52
Hoofdstukmarkeringen invoegen	52
Hoofdstukmarkeringen wissen	52
Hoofdstukken verbergen	53
De gehele titel afspelen inclusief verborgen hoofdstukken	53
Het indexbeeld wijzigen	54
Titels splitsen (alleen op DVD+RW discs)	54

## Persoonlijke voorkeursinstellingen

Beeld	55
Taal	56
Functies	57
Instellingen van de afstandsbediening	57
Opname-instellingen	58
Installatie	58

## Toegangscontrole

Kinderslot (alleen DVD-Video discs, (Super) Video-CD's, DVD+R discs, DVD+RW discs)	59
Kinderslot activeren en deactiveren	59
Disc vrijgeven	59
Vrijgegeven discs vergrendelen	59
Filterfunctie en Kijkwijzer (alleen DVD-Video discs)	60
Filterfunctie activeren en deactiveren	60
Landscode wijzigen (alleen DVD-Video discs)	61
Wijzigen van de 4-cijferige code (alleen DVD-Video discs, (Super) Video-CD's, DVD+R discs, DVD+RW discs)	61
Als u uw 4-cijferige code bent vergeten	61

## Problemen oplossen

62-65

Wijzigingen zonder voorafgaande kennisgeving voorbehouden.

## Algemeen

Nominale netspanning	230V / 50 Hz
Stroomverbruik	
In bedrijf	< 100 W
In stand-by	< 5 W
Opnametimer stand-by	< 17 W
Afmetingen (b x h x d)	435 mm x 96 mm x 405 mm
Gewicht	9 kg

## Versterker

Uitgangsvermogen	
Bij stereo (1 kHz, 10% THD)	2 x 70 W RMS
Bij surround (1 kHz, 10% THD)	
Front	2 x 81 W RMS
Center	81 W RMS
Surround	2 x 81 W RMS
Subwoofer	81 W RMS
Totale harmonische vervorming	10%, 1 kHz, 66 W
S/R-verhouding (ongewogen)	≥ 92 dB
(A-gevoegen)	100 dBA
Stereoscheiding (1 kHz)	≥ -50 dB
Overspraak (1 kHz)	≥ -90 dB

## Tuner

Afstembereik	
FM	87,5 MHz–108 MHz
MW	531 kHz–1602 kHz
Stereogevoeligheid	41 dBf

## DVD

Disc diameter	12 cm / 8 cm
Video DAC	10 bits
Signaalsysteem	PAL / NTSC
Videoformaat	4:3 / 16:9
Laser	
Type laser	
DVD	InGaAIP
CD	AlGaAs
Golflengte	
DVD	660 nm
CD	780 nm
Uitgangsvermogen (buiten het objectief)	
DVD+RW schrijven	20 mW
DVD lezen	0,8 mW
CD lezen	0,3 mW
Straalafwijking	
DVD	82 graden
CD	54 graden

## Ingangen

Analoog LINE IN 1, 2	900 mV / 47 kΩ
Analoog CAM 1 (voorzijde)	2,2 V / 10 kΩ
Digitaal optisch	toslink
Digitaal coaxiaal	75 Ω vlg. IEC958
Scart EXT 1, 2	
TV-antenne	75 Ω
FM-antenne	75 Ω
MW-antenne	300 Ω
S-Video CAM 1 (voorzijde)	1 V / 75 Ω
Video CAM 1 (CVBS, voorzijde)	1 V / 75 Ω
Digitaal CAM 2 (DV IN, voorzijde)	– vlg. IEEE 1394 MPEG2

## Uitgangen

Analoog LINE OUT	1,5 V / 2 kΩ / 0 dB
Digitaal coaxiaal	0,5 V / 75 Ω vlg. IEC958
TV-antenne	75 Ω
Luidsprekers	4 Ω
Subwoofer	8 Ω
Hoofdtelefoon (3,5 mm, 8–600 Ω)	– 2,8V EMF, R <sub>i</sub> = 80 Ω

## Luidsprekers

Front- en achterluidsprekers	
Systeem	2-weg, afgeschermd, gesloten kast
Impedantie	4 Ω
Aansturingen luidsprekers	3 x 2" woofers, 1 x 3/4" tweeter
Afmetingen (b x h x d)	73 mm x 282 mm x 73 mm
Centerluidspreker	
Systeem	2-weg, afgeschermd, gesloten kast
Impedantie	4 Ω
Aansturingen luidsprekers	4 x 2" woofers, 1 x 3/4" tweeter
Afmetingen (b x h x d)	435 mm x 73,5 mm x 65 mm
Subwoofer	
Systeem	basreflex
Impedantie	8 Ω
Aansturing luidspreker	4" woofer
Afmetingen voet (b x h)	30 mm x 240 mm
Afmetingen buis (b x h)	115 mm x 940 mm

## WAARSCHUWING

ZICHTBARE EN ONZICHTBARE LASERSTRALING  
INDIEN OPEN. VERMIJD BLOOTSTELLING AAN  
LASERSTRAAL.

**Opmerking: Deze waarschuwing is aangebracht  
in de behuizing.**

# Algemene informatie

## Inleiding

Met uw DVD-recordersysteem kunt u uw eigen DVD's opnemen en genieten van digitale surround sound en de nieuwste snufjes van de home cinema technologie.

**Dit apparaat voldoet aan de radio-ontstoringseisen van de Europese Gemeenschap.**

## WAARSCHUWING

**Gebruik van bedieningselementen of uitvoering van procedures buiten het hierin beschrevene kan leiden tot gevaarlijke stralingsblootstelling of een ander onveilig systeembedrijf.**

## Meegeleverde Accessoires

Uw DVD-recordersysteem wordt geleverd met

- 2 front-, 1 center- en 2 achterluidsprekers
- 2 subwoofers, geïntegreerd in de zuil van de luidsprekers
- 7 luidsprekerkabels
- 1 SCART-kabel
- 1 audio cinch-kabel
- 1 TV-antennekabel
- 1 FM-antennekabel
- 1 MW-ramantenne
- 1 netsnoer
- 1 afstandsbediening met 2 AA-batterijen
- 1 lege Philips DVD+RW disc

## Opstelling

Plaats het toestel op een vlakke, harde en stevige ondergrond.

Zet het toestel niet boven op andere apparatuur die het zou kunnen verhitten (bijv. ontvanger of versterker).

Zorg dat er achter en boven het toestel minimaal 10 cm en links en rechts 5 cm ruimte vrij blijft om oververhitting te voorkomen.

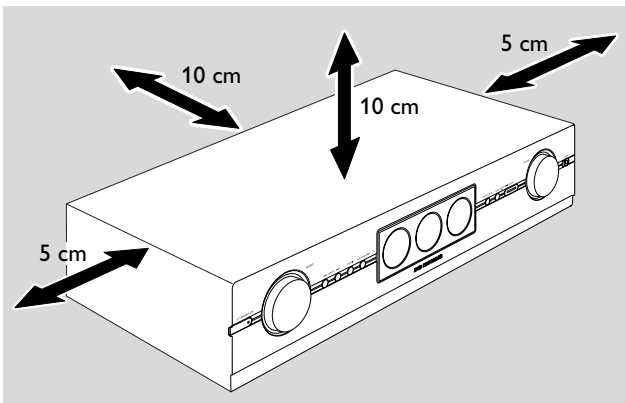

De ventilatieopeningen mogen niet bedekt worden.

Vermijd gedrup of gespat bij het toestel.

Plaats geen gevaarlijke bronnen (bijv. brandende kaarsen, met vloeistof gevulde voorwerpen) op het toestel.

Ingeschakelde mobiele telefoons in de buurt van het toestel kunnen storingen veroorzaken.

## Onderhoud

Maak het toestel schoon met een zachte, licht vochtige doek die niet pluist. Gebruik geen schoonmaakmiddelen, deze kunnen het oppervlak aantasten.



Stel het toestel, de batterijen en de discs niet bloot aan vocht, regen, zand of overmatige warmte (veroorzaakt door verwarmingsapparatuur of direct zonlicht).

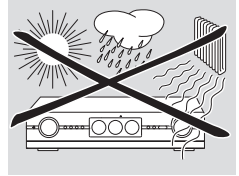

Houd de houder van uw DVD-recordersysteem altijd dicht om de lens tegen stof te beschermen. Gebruik geen in de handel verkrijgbare reinigingsdiscs voor de lens, deze kunnen de optische eenheid van het toestel beschadigen.

De lens kan beslaan als het toestel uit een koude naar een warme omgeving wordt verplaatst. Het is dan niet mogelijk een disc af te spelen of op te nemen. Laat het toestel in een warme omgeving staan tot het vocht verdampt is.

## Behandeling van discs

DVD+R's en DVD+RW's zijn kwetsbaar. Behandel de discs daarom voorzichtig. Om een disc gemakkelijk uit zijn doosje te halen, drukt u op de vergrendeling in het midden terwijl u hem naar boven trekt.

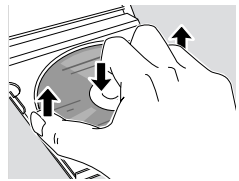

Neem de disc na gebruik altijd uit het DVD-recordersysteem en berg hem op in het discdoosje.

Plak nooit een sticker op een disc. Als u een disc van een opschrift wilt voorzien, gebruik dan een zachte viltstift en schrijf uitsluitend op de bedrukte kant.

Maak een disc schoon door in een rechte lijn vanuit het midden naar de rand te vegen, met een zachte doek die niet pluist. Schoonmaakmiddelen kunnen de disc beschadigen!

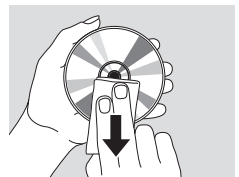

## Met het oog op het milieu

Wij hebben de hoeveelheid verpakkingsmateriaal zoveel mogelijk beperkt en ervoor gezorgd dat de verpakking gemakkelijk in 3 materialen te scheiden is: karton (doos), polystyrenschuim (buffer) en polyethyleen (zakken, plastic folie).

Uw apparaat bestaat uit materialen die door een gespecialiseerd bedrijf gerecycled kunnen worden. Informeer waar u verpakkingsmateriaal, lege batterijen en oude apparatuur voor recycling kunt inleveren.



## Welke discs zijn geschikt?

Er bestaan vele soorten discs en daarvan kunt u er veel op uw DVD-recordersysteem gebruiken. Sommige zijn alleen geschikt voor afspelen, andere voor afspelen en opnemen, maar er zijn enkele soorten discs die niet bij dit DVD-recordersysteem kunnen worden gebruikt. Raadpleeg de hieronder afgebeelde logo's om te bepalen welke discs u op dit DVD-recordersysteem kunt gebruiken en kijk of deze logo's op uw discs staan.

### Discs om alleen af te spelen

- DVD-Video

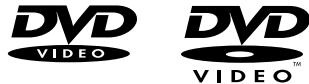

- DVD-R  
speelt alleen af als hij DVDVideo bevat en afgesloten is.

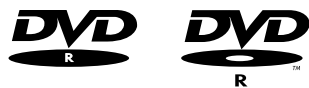

- DVD-RW  
speelt alleen af als hij DVDVideo bevat en afgesloten is.

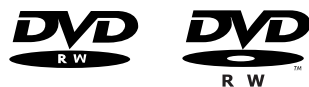

- Video CD,  
SuperVideo CD



- Audio CD



- Audio CDR, Audio CDRW  
speelt alleen af als hij afgesloten is.



- CDR, CDRW  
speelt alleen Audio-CD tracks en MP3-bestanden af als hij afgesloten is.



### Discs voor afspelen en opnemen

- DVD+R  
kan eenmaal worden beschreven en na afsluiten worden afgespeeld op standaard DVD-spelers en DVD-recorders.



- DVD+RW  
kan vele keren worden beschreven, gewist en opnieuw beschreven en na afsluiten worden afgespeeld op DVD+RW compatibele DVD-spelers en DVD-recorders.



### Ongeschikte discs voor afspelen of opnemen

- DVD-RAM

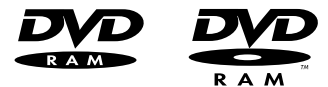

- DVD-Audio



### Regio codes

DVD's en DVD-spelers worden uitgebracht voor specifieke regio's in de wereld. DVD's moeten van de aanduiding ALL (alle regio's) of 2 (regio 2) voorzien zijn om op dit DVD-recordersysteem te kunnen worden afgespeeld. U kunt geen DVD's met een aanduiding voor andere regio's afspelen.



### Handelsmerken en licenties

ShowView is een gedeponerd handelsmerk van Gemstar Development Corporation. Het ShowView-systeem wordt gefabriceerd onder licentie van Gemstar Development Corporation.



Geproduceerd onder licentie van Dolby Laboratories. „Dolby”, „Pro Logic” en het dubbele D-symbool zijn handelsmerken van Dolby Laboratories.



Geproduceerd onder licentie van Digital Theater Systems, Inc. US Pat.nr. 5,451,942, 5,956,674, 5,974,380, 5,978,762 en andere wereldwijd verkregen en aangevraagde patenten. „DTS” en „DTS Digital Surround” zijn gedeponerde handelsmerken van Digital Theater Systems, Inc. Copyright 1996, 2000 Digital Theater Systems, Inc. Alle rechten voorbehouden.



**Zie de informatie over licentie en handelsmerk en de waarschuwing aan de onderzijde van het toestel.**

# Afstandsbediening

## Batterijen plaatsen

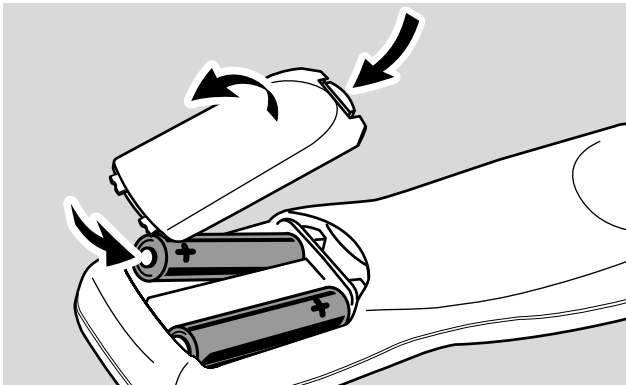

**1** Open het batterijvakje van de afstandsbediening en plaats 2 alkaline batterijen, formaat **AA** (R06, UM-3).

**2** Sluit het batterijvakje.

Gebruik geen oude en nieuwe of verschillende soorten batterijen door elkaar.

Verwijder de batterijen als ze leeg zijn of als de afstandsbediening langere tijd niet gebruikt wordt.

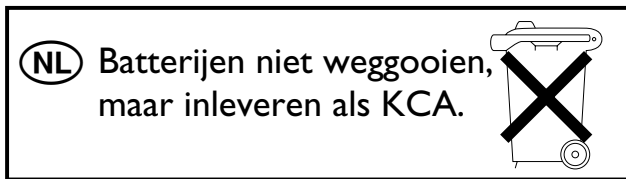

## Gebruik van de afstandsbediening

Met deze afstandsbediening kunt u het DVD-recordersysteem en andere Philips apparatuur zoals een Philips TV, videorecorder of CD-speler bedienen.

Om een Philips apparaat te bedienen drukt u kort op de bijbehorende brontoets (TV, SAT, CAM 1/2, CD, CDR of VCR) op de afstandsbediening. Enkele toetsen van de afstandsbediening, zoals **⏻**, **0-9**, **CH+**, **CH-**, **⏪**, **⏩**, **■**, **⏮** kunnen dan worden gebruikt om het apparaat te bedienen. Om het DVD-recordersysteem met deze toetsen te bedienen drukt u op **TUNER** of **DVD/MON**.

Om een bron op het DVD-recordersysteem te kiezen houdt u de brontoets (TV, SAT, CAM 1/2, CD, CDR of VCR) op de afstandsbediening 1 seconde ingedrukt. Om CAM 2 (of TAPE, GAME) te kiezen, kiest u eerst CAM 1 (of CDR, VCR) en houdt dan de bijbehorende toets 1 seconde ingedrukt.

Om het DVD-recordersysteem te bedienen moet u de afstandsbediening op het DVD-recordersysteem richten, niet op de TV.

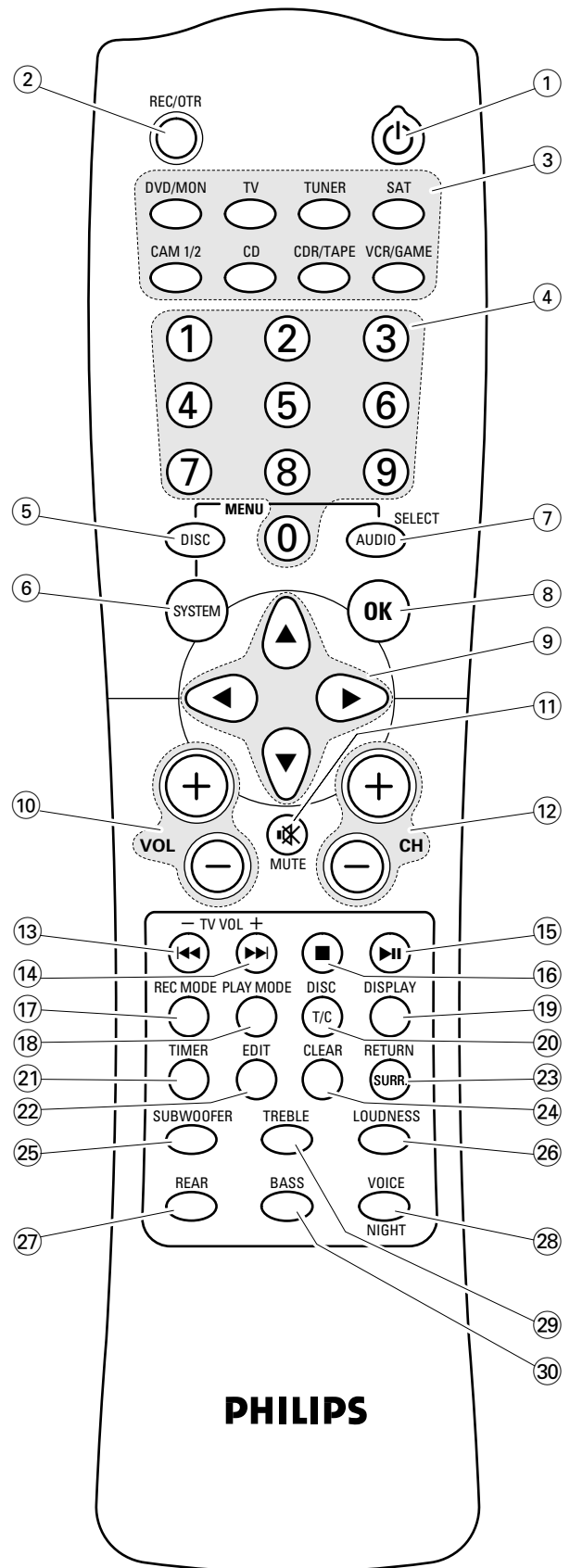

## Toetsen afstandsbediening

- ① **⏻**  
schakelt het DVD-recordersysteem en een Philips apparaat in of op stand-by
- ② **REC/OTR**  
begint op te nemen van de op het DVD-recordersysteem gekozen TV-zender of videobron
- ③ **DVD/MON**  
kiest de disc in de houder of de op het DVD-recordersysteem gekozen TV-zender
- TV**  
kiest de TV
- TUNER**  
kiest de radiotuner; kiest de golfband en schakelt tussen FM mono en FM stereo
- SAT**  
kiest een aangesloten satellietontvanger
- CAM 1/2**  
kiest de camcorder-ingangen aan de voorzijde
- CD**  
kiest een aangesloten CD-speler
- CDR/TAPE**  
kiest een aangesloten CD-recorder, tapedeck of dergelijke
- VCR/GAME**  
kiest een aangesloten videorecorder of spelconsole
- ④ **0-9** om cijfers 0-9 in te toetsen
- ⑤ **DISC MENU**  
kiest het discmenu
- ⑥ **SYSTEM MENU**  
gaat naar het systeemmenu van het DVD-recordersysteem
- ⑦ **AUDIO MENU / SELECT**  
gaat naar het audiomenu van het DVD-recordersysteem en kiest een optie in het systeemmenu
- ⑧ **OK**  
bevestigt menu-opties
- ⑨ **Pijltjestoetsen ◀, ▶, ▲, ▼**  
om door een menu te gaan
- ⑩ **VOL +, VOL -**  
verhoogt/verlaagt het volume van het DVD-recordersysteem
- ⑪ **⊗**  
dempt het geluid van het DVD-recordersysteem
- ⑫ **CH +, CH -**  
kiest een TV-zender op het DVD-recordersysteem en kiest een geprogrammeerde radiozender
- ⑬ **◀◀ / -TVVOL**  
springt naar het begin van huidig of vorig hoofdstuk/titel/track van de ingelegde disc, zoekt achteruit, stemt af op een radiozender met een lagere frequentie en verlaagt het volume van een Philips TV
- ⑭ **▶▶ / TVVOL+**  
springt naar het begin van volgend hoofdstuk/titel/track van de ingelegde disc, zoekt vooruit, stemt af op een radiozender met een hogere frequentie en verhoogt het volume van een Philips TV
- ⑮ **⏸**  
start/pauzeert het afspelen en sluit de disc-houder
- ⑯ **■**  
stopt het afspelen of opnemen
- ⑰ **REC MODE**  
kiest de manier van opnemen: HQ, SP, SP+, LP, EP of EP+
- ⑱ **PLAY MODE**  
kiest verschillende manieren van afspelen zoals REPEAT of SHUFFLE
- ⑲ **DISPLAY**  
kiest diverse displaygegevens
- ⑳ **T/C / DISC**  
schakelt tussen titel, track en hoofdstuk en wisselt discs op een Philips CD-wisselaar
- ㉑ **TIMER**  
gaat naar het timer-opnamemenu
- ㉒ **EDIT**  
gaat naar het menu Favorite Scene Selection
- ㉓ **SURR. / RETURN**  
kiest de verschillende surround opties en gaat terug naar het vorige menu op een (Super) Video-CD
- ㉔ **CLEAR**  
wist een invoer (bijv. timer-instelling)
- ㉕ **SUBWOOFER** (in combinatie met VOL+ of VOL-)  
stelt het volume van de subwoofer in
- ㉖ **LOUDNESS**  
schakelt de loudness in en uit
- ㉗ **REAR** (in combinatie met VOL+ of VOL-)  
stelt het volume van de achterluidsprekers in
- ㉘ **VOICE / NIGHT**  
schakelt ClearVoice of Night mode in of uit
- ㉙ **TREBLE** (in combinatie met VOL+ of VOL-)  
stelt de hoge tonen bij
- ㉚ **BASS** (in combinatie met VOL+ of VOL-)  
stelt de lage tonen bij

# Bedieningsknoppen en aansluitingen

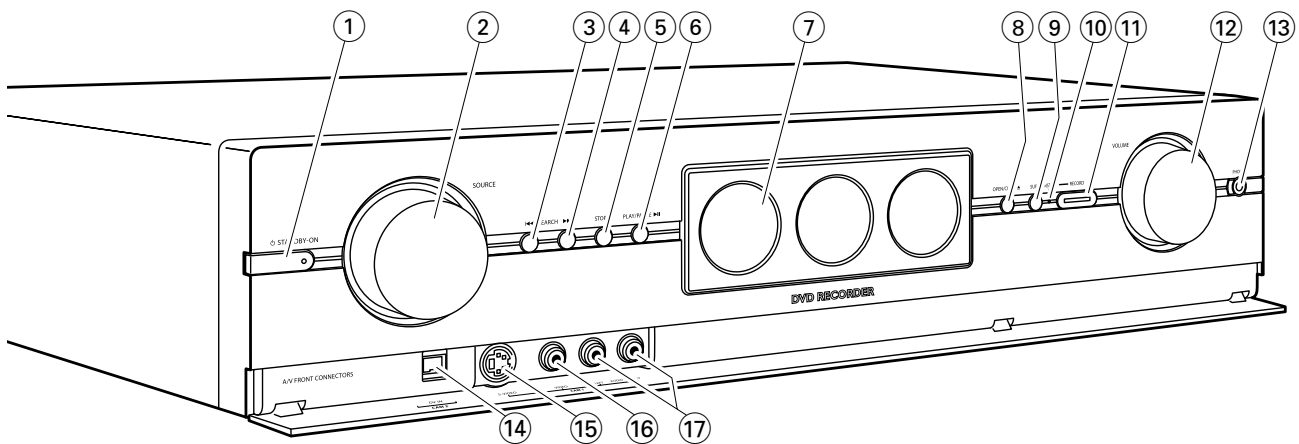

## Bedieningsknoppen aan de voorzijde

- ① **STANDBY-ON**  
schakelt het toestel in of op stand-by
- ② **SOURCE**  
kiest een bron
- ③ **SEARCH**  
springt naar het begin van huidig of vorig hoofdstuk/titel/track van de ingelegde disc, zoekt achteruit
- ④ **SEARCH**  
springt naar het begin van volgend hoofdstuk/titel/track van de ingelegde disc, zoekt vooruit
- ⑤ **STOP**  
stopt het afspelen of opnemen
- ⑥ **PLAY/PAUSE**  
start/pauzeert het afspelen
- ⑦ display/lade DVD-recorder
- ⑧ **OPEN/CLOSE**  
opent/sluit de lade van de DVD-recorder
- ⑨ **SURR.**  
kiest de verschillende surround opties
- ⑩ **INSTANT - RECORD** (statuslampje)  
geeft aan of onmiddellijk opnemen mogelijk is
- ⑪ **RECORD**  
begint met opnemen van een op het DVD-recordersysteem gekozen TV-zender of externe videobron (de toets is verlicht tijdens het opnemen)
- ⑫ **VOLUME**  
stelt het volume bij

## Aansluitingen aan de voorzijde

- ⑬ **PHONES**  
3,5 mm hoofdtelefooningang
- ⑭ **DV IN / CAM 2**  
aansluiten op de i.Link uitgang van uw Digital Video (DV) of Digital 8 camcorder
- ⑮ **S-VIDEO / CAM 1**  
aansluiten op de S-video uitgang van uw Hi-8 of S-VHS camcorder
- ⑯ **VIDEO / CAM 1**  
aansluiten op de video (CVBS) uitgang van uw camcorder
- ⑰ **AUDIO LEFT/RIGHT / CAM 1**  
aansluiten op de audio-uitgang van uw camcorder

# Bedieningsknoppen en aansluitingen

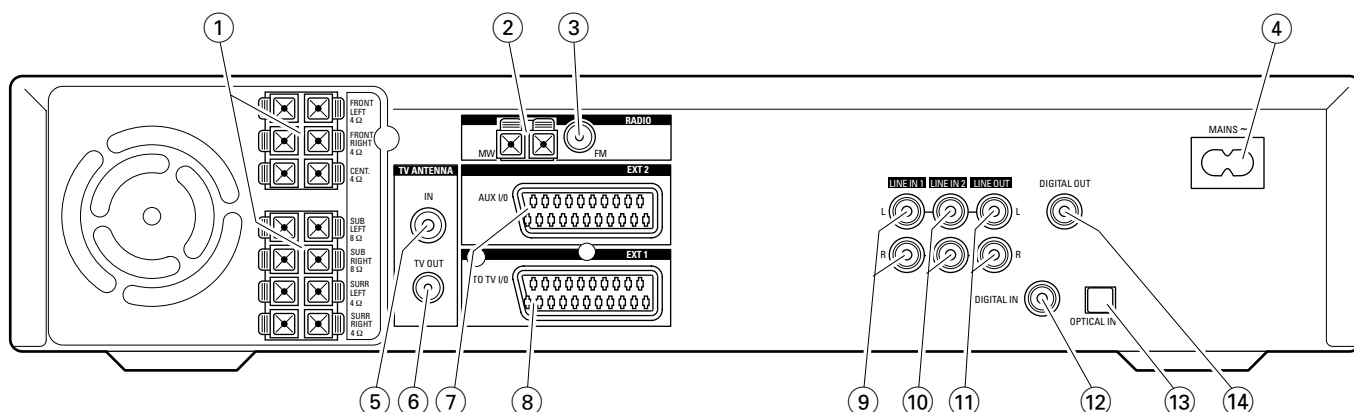

## Aansluitingen aan de achterzijde

- ① aansluiten op de meegeleverde luidsprekers
- ② **RADIO / MW**  
aansluiten op de MW-antenne
- ③ **RADIO / FM**  
aansluiten op de FM-antenne
- ④ **MAINS ~**  
**Nadat alle overige aansluitingen gemaakt zijn,**  
sluit u het netsnoer aan op het stopcontact.
- ⑤ **TV ANTENNA / IN**  
aansluiten op de TV-antenne
- ⑥ **TV ANTENNA / TV OUT**  
aansluiten op de TV-antenne-ingang van uw TV
- ⑦ **EXT 2 / AUX I/O**  
aansluiten op de SCART-bus van een extern videoapparaat
- ⑧ **EXT 1 / TO TV I/O**  
aansluiten op de SCART-bus van de TV
- ⑨ **LINE IN 1 L/R**  
aansluiten op de analoge audio-uitgang van een extern apparaat (bijv. tapedeck, CD-wisselaar, ...)
- ⑩ **LINE IN 2 L/R**  
aansluiten op de analoge audio-uitgang van een extern apparaat (bijv. tapedeck, CD-wisselaar, ...)
- ⑪ **LINE OUT L/R**  
aansluiten op de analoge audio-ingang van een extern apparaat (bijv. tapedeck, ...)
- ⑫ **DIGITAL IN**  
aansluiten op de digitale coaxiale uitgang van een digitaal apparaat
- ⑬ **OPTICAL IN**  
aansluiten op de digitale optische uitgang van een digitaal apparaat
- ⑭ **DIGITAL OUT**  
aansluiten op de digitale coaxiale ingang van een digitaal apparaat

**Zorg, voordat u met de aansluitingen begint, dat alle apparatuur die u wilt aansluiten evenals het DVD-recordersysteem niet op het stopcontact is aangesloten.**

# Luidsprekeropstelling/Aansluiten ...

## Luidsprekeropstelling

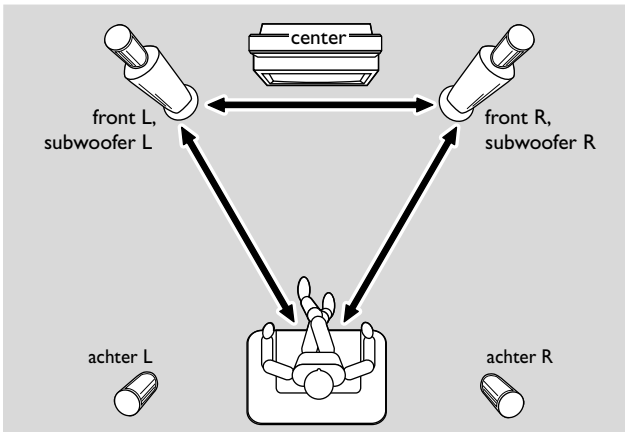

- 1 Zet de luidsprekers eerst in elkaar zoals beschreven in de meegeleverde gids „Beknopte gebruiksaanwijzing”. U kunt de subwoofers vooraan of achteraan plaatsen.
- 2 Plaats de linker en rechter frontluidsprekers op gelijke afstand van uw TV. De afstand tussen de positie van de luisteraar en de frontluidsprekers moet ongeveer gelijk zijn aan de afstand tussen de twee frontluidsprekers.
- 3 Plaats de centerluidspreker boven of onder het TV-toestel.
- 4 Plaats de achterluidsprekers links en rechts van de luisterpositie van uw voorkeur.

Opmerkingen:

*Houd de luidsprekers uit de hoeken van de kamer.  
Zet de luidsprekers op oorhoogte.*

## Luidsprekers aansluiten

Sluit de meegeleverde luidsprekers aan met behulp van de meegeleverde luidsprekerkabels. Paar de kleuren van de luidsprekerbussen en de luidsprekerkabels als volgt:

Luidspreker	+	-
Front Links	wit	zwart
Front Rechts	rood	zwart
Center	groen	zwart
Subwoofer Links	violet	zwart
Subwoofer Rechts	violet	zwart
Achter Links	blauw	zwart
Achter Rechts	grijs	zwart

*Opmerking: Als u de subwoofers achteraan hebt geplaatst, komen de kleuren van de kabels niet meer overeen met de luidsprekerbussen op de subwoofers.*

Het is aanbevolen alle luidsprekers aan te sluiten. Op zijn minst moeten de frontluidsprekers en de subwoofers worden aangesloten.

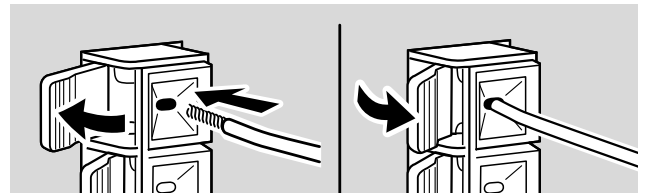

- Druk de klem van de luidspreker naar beneden en steek het gestripte deel van de luidsprekerkabel helemaal in de bus, laat dan de klem los.

## Tuner-antennes aansluiten

### MW-antenne

- Zet de meegeleverde MW-raamantenne in elkaar zoals hieronder afgebeeld en sluit hem aan op RADIO MW.

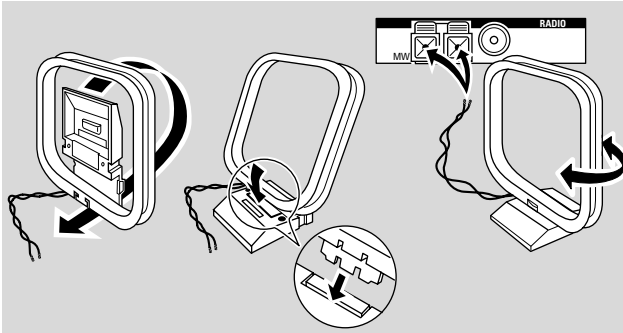

#### Opmerkingen:

Na de montage en eerste opstelling beweegt u de MW-antenne in verschillende richtingen om optimale ontvangst te krijgen.

Houd de antenne zo ver mogelijk weg van de TV, videorecorder of andere elektronische apparatuur.

Voor betere ontvangst sluit u een buitenantenne of een kabeltelevisiesysteem aan.

De meegeleverde antenne is alleen bestemd voor gebruik binnenshuis.

### FM-antenne

- Sluit de FM-antennebus van een FM-buitenantenne of die van uw kabeltelevisiesysteem met de meegeleverde FM-antennekabel aan op RADIO FM van het DVD-recordersysteem.

## TV-antenne aansluiten

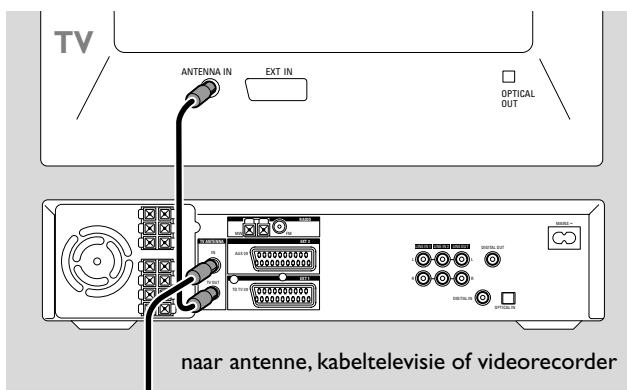

- 1 Neem de antennekabel uit de antenne-ingang van de TV en sluit hem aan op TV ANTENNA IN van het DVD-recordersysteem.
- 2 Sluit TV ANTENNA TV OUT van het DVD-recordersysteem met de meegeleverde antennekabel aan op de antenne-ingang van de TV.

Als u een apparaat aansluit of de aansluiting daarvan na de eerste installatie wijzigt, moet u dit „installeren” op het DVD-recordersysteem, d.w.z. u moet het DVD-recordersysteem vertellen op welke bus het apparaat is aangesloten. Anders is het apparaat niet beschikbaar voor het DVD-recordersysteem. Zie „Toevoegen van apparatuur of wijzigen van aansluitingen van apparatuur”. Dit is niet nodig voor apparatuur die is aangesloten op CAM 1 en CAM 2.

## TV aansluiten

Kijk in de handleidingen van uw TV welke SCART-bussen beschikbaar zijn en hoe u deze aansluit op andere videoapparatuur.

Als er meer SCART-bussen op uw TV beschikbaar zijn, kiest u er een die geschikt is als RGB-ingang om optimale beeldkwaliteit te krijgen.

Als uw Philips-TV EasyLink ondersteunt, kiest u SCART-bus nummer 2 op de TV (EXT2, EXTERNAL 2 of dergelijke) die EasyLink ondersteunt.

Sluit de TV rechtstreeks op het DVD-recordersysteem aan zonder een videorecorder of ander apparaat ertussen. Anders zijn misschien niet alle functies van het DVD-recordersysteem beschikbaar.

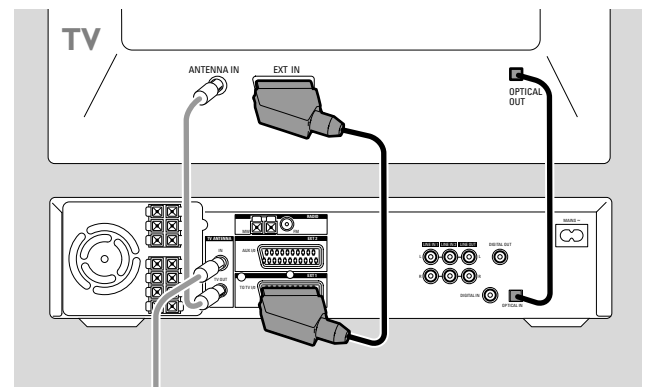

- 1 Sluit de SCART-bus van de TV (EUROCONNECTOR, EURO-AV of dergelijke) met de meegeleverde SCART-kabel aan op EXT 1 TO TV I/O van het DVD-recordersysteem.
- 2 Als u een digitale TV met een digitale audio-uitgang hebt, sluit u
  - de digitale coaxiale uitgang met een digitale cinch kabel aan op DIGITAL IN van het DVD-recordersysteem, of
  - de digitale optische uitgang met een digitale optische kabel aan op OPTICAL IN van het DVD-recordersysteem.

# Aansluiten ...

## Meer videoapparatuur aansluiten

U kunt diverse videoapparaten met een SCART-bus aansluiten op EXT2 AUX I/O door ze in „serie” aan te sluiten. In onderstaande afbeelding is een satellietontvanger op een videorecorder aangesloten en de videorecorder op het DVD-recordersysteem.

Houd er rekening mee dat het apparaat, dat zich het dichtst bij het DVD-recordersysteem bevindt, het ingangssignaal verzorgt als diverse apparaten in de serie zijn ingeschakeld. Dus: Kiest u een videoapparaat dat is aangesloten op EXT2 AUX I/O, zorg dan dat alle andere op EXT2 AUX I/O aangesloten apparatuur uitgeschakeld is of stand-by staat.

Kijk in de handleidingen van de videoapparaten die u wilt aansluiten welke SCART-bussen beschikbaar zijn en hoe u deze aansluit op andere videoapparatuur.

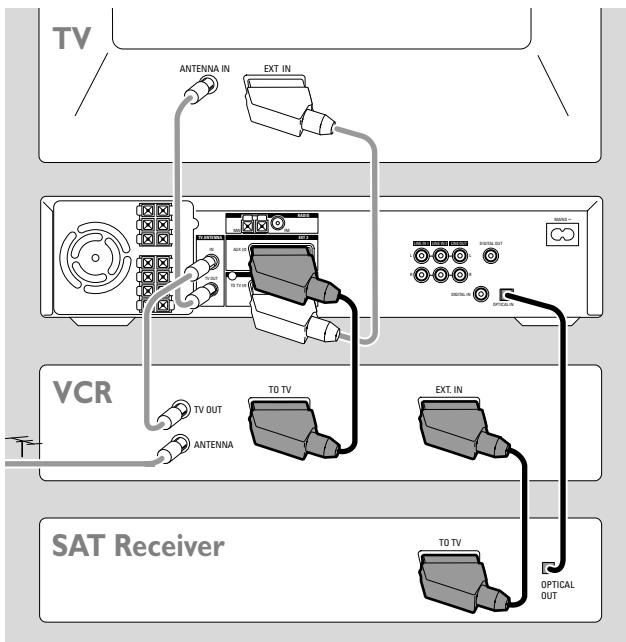

- 1 Sluit de SCART-bus van een videoapparaat met een SCART-kabel aan op EXT2 AUX I/O van het DVD-recordersysteem. Als het apparaat diverse SCART-bussen heeft, gebruikt u de bus waarop TO TV of dergelijke staat.

*Opmerking: Gebruik alleen RGB-geschikte SCART-kabels. Sommige andere SCART-kabels zijn slechts gedeeltelijk bedraad, wat resulteert in matige beeldkwaliteit en minder functionaliteit van de SCART-aansluiting.*

- 2 Sluit een ander videoapparaat aan op de vrije SCART-bus van het videoapparaat dat al op het DVD-recordersysteem aangesloten is.
- 3 Als een digitaal videoapparaat (bijv. satellietontvanger of spelconsole) digitale surround sound ondersteunt, sluit u
  - de digitale coaxiale uitgang van het apparaat met een digitale cinch-kabel aan op DIGITAL IN van het DVD-recordersysteem,
  - de digitale optische uitgang van het apparaat met een digitale optische kabel aan op OPTICAL IN van het DVD-recordersysteem.

## Meer audioapparatuur aansluiten

Kijk in de handleiding van uw audioapparatuur welke aansluitingen mogelijk zijn.

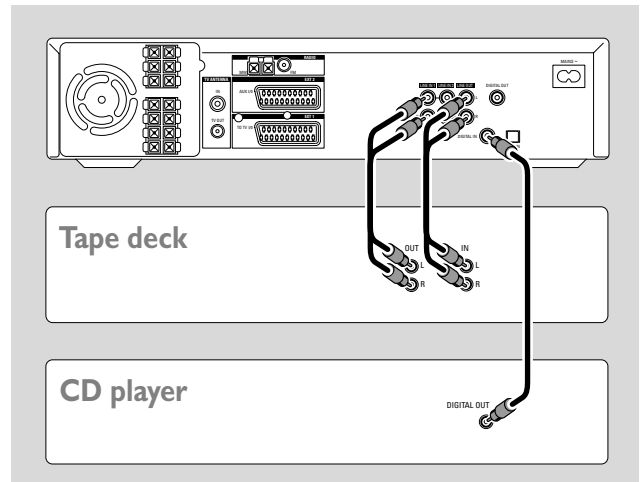

### Analoge aansluitingen

- 1 Sluit de linker en rechter analoge uitgangsbussen van uw tapedeck, CD-speler of dergelijke met een audio cinch-kabel aan op LINE IN 1 L/R of LINE IN 2 L/R van het DVD-recordersysteem.

*Opmerking: U kunt geen platenspeler aansluiten op LINE IN 1 of 2.*

- 2 Sluit de linker en rechter analoge ingangsbussen van een tapedeck of dergelijk opneemapparaat met een audio cinch-kabel aan op LINE OUT L/R van het DVD-recordersysteem.

### Digitale aansluitingen

- 1 Sluit
  - de digitale coaxiale uitgangsbussen van uw CD-recorder, CD-speler of dergelijke met een digitale cinch-kabel aan op DIGITAL IN van het DVD-recordersysteem, of
  - de digitale optische uitgangsbussen van uw CD-recorder, CD-speler of CD-wisselaar met een digitale optische kabel aan op OPTICAL IN van het DVD-recordersysteem.
- 2 Sluit de digitale coaxiale ingangsbussen van uw CD-recorder of soortgelijk digitaal opneemapparaat met een digitale cinch-kabel aan op DIGITAL OUT van het DVD-recordersysteem.

*Opmerking: DIGITAL OUT geeft digitaal 2-kanaals stereogeluid. Het DVD-recordersysteem zet digitaal meerkanaals geluid zonder verlies van belangrijke geluidsgegevens om in 2-kanaals stereogeluid.*



## Een camcorder aansluiten op CAM 1 of CAM 2

U kunt 2 camcorders aansluiten op de aansluitingen CAM1 en CAM2. De beeldkwaliteit is afhankelijk van de soort aansluiting tussen de camcorder en het DVD-recordersysteem:

- goede kwaliteit: Composiet Video (Video CVBS)
- betere kwaliteit: S-Video
- beste kwaliteit: i.Link (IEEE 1394, Fire Wire)

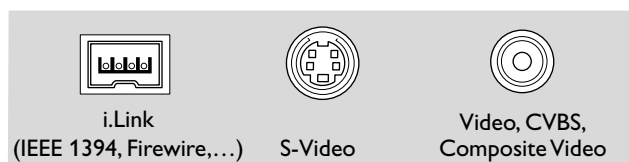

Kies de best mogelijke aansluiting. Er is slechts een videoaansluiting nodig tussen het DVD-recordersysteem en de camcorder.

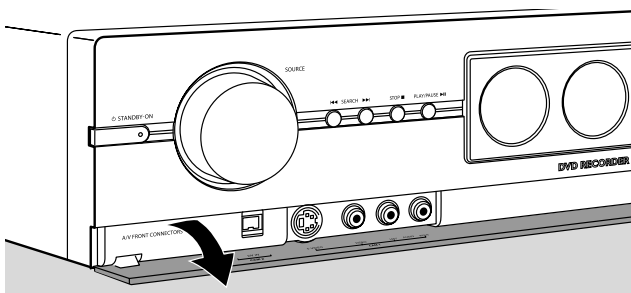

- 1 Open het klepje aan de voorzijde van het DVD-recordersysteem.
- 2 Sluit de camcorder aan op CAM 1 of CAM 2 volgens de aanwijzingen in de handleiding van uw camcorder.

*Opmerking: Als de op CAM 1 aangesloten camcorder alleen monogeluid heeft, sluit u de audio-uitgang van de camcorder aan op CAM 1 AUDIO RIGHT van het DVD-recordersysteem.*

## Hoofdtelefoon aansluiten

- Sluit de hoofdtelefoon met een 3,5 mm stekker aan op PHONES van het DVD-recordersysteem.
  - De luidsprekers worden automatisch uitgeschakeld. Geluid wordt alleen via de hoofdtelefoon weergegeven.

*Opmerking: Bij aangesloten hoofdtelefoon is er geen surround sound beschikbaar. Als u op SURROUND drukt, is DISCONNECT HEADPHONES te lezen in het display van het DVD-recordersysteem.*

## Netaansluiting

**Het typeplaatje situeert zich aan de achterkant van het systeem.**

- 1 Controleer of de netspanning, die op het typeplaatje is aangegeven, overeenkomt met de plaatselijke netspanning. Is dit niet het geval, raadpleeg dan uw dealer of servicedienst.
- 2 Zorg dat uw TV ingeschakeld is voordat u het DVD-recordersysteem voor de eerste keer op de netvoeding aansluit.
- 3 **Zorg dat alle aansluitingen gemaakt zijn voordat u het DVD-recordersysteem op de netvoeding aansluit.**
- 4 Sluit de meegeleverde netvoedingskabel aan op AC MAINS ~ en op het stopcontact.

Als het toestel in stand-by geschakeld is, wordt er nog steeds wat stroom verbruikt. **Om het toestel volledig van het net te scheiden moet de netstekker uit de muurcontactdoos worden getrokken.**

**Om oververhitting van het apparaat te voorkomen is een beveiliging ingebouwd. Daardoor kan het heel uitzonderlijk gebeuren dat uw apparaat automatisch uitgeschakeld wordt. Schakel in zo'n geval het apparaat uit en laat het afkoelen voor u het opnieuw gebruikt.**

Als u het DVD-recordersysteem voor de eerste keer op de netvoeding aansluit, moet u enkele basisinstellingen uitvoeren. Ga verder met „Eerste installatie”.

# Eerste installatie

Bij de eerste installatie legt u enkele basisinstellingen van het DVD-recordersysteem vast. U kunt alle instellingen van de eerste installatie later wijzigen. Zie voor het wijzigen van deze instellingen de hoofdstukken „Systeeminstellingen” en **Beeld** en **Taal** in „Persoonlijke voorkeursinstellingen”.

## Basisinstellingen

Let op het beeldscherm van uw TV en het display van het DVD-recordersysteem.

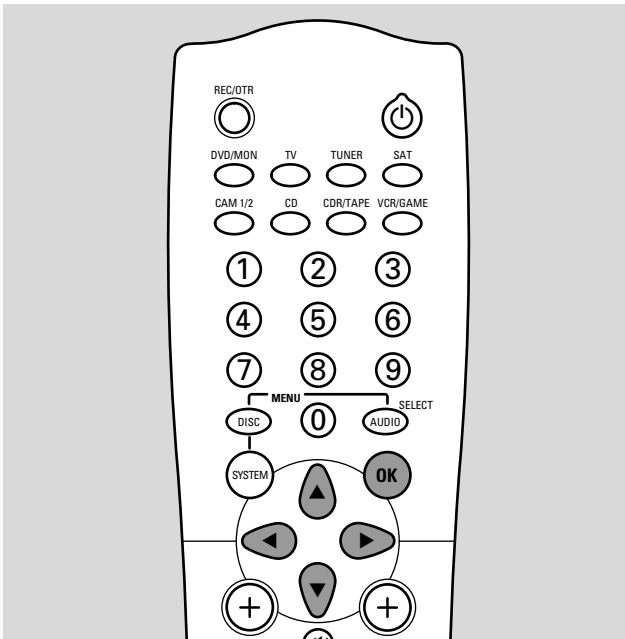

- 1 Zet uw TV aan.
- 2 Sluit de meegeleverde netvoedingskabel aan op AC MAINS ~ en op het stopcontact. Als het DVD-recordersysteem op de demo-stand staat, drukt u op om de demo-stand op te heffen.  
→ **IS TV ON?** wordt weergegeven op het DVD-recordersysteem.

- 3 Zet de TV zonnig op het juiste audio/videokanaal voor het DVD-recordersysteem. Zulke kanalen kunnen AUX of AUXILIARY IN, AUDIO/VIDEO of A/V IN, EXT1, EXT2 of EXTERNAL IN etc. heten. Deze kanalen zijn vaak vlak bij kanaal 00 te vinden.

*Opmerking: Als uw TV EasyLink ondersteunt, wisselen de TV en het DVD-recordersysteem gegevens uit via de SCART-kabel. In dit geval verschijnt **EasyLink loading data from TV, please wait** op de TV. Enkele van de volgende instellingen worden dan automatisch uitgevoerd.*

- 4 → Op het TV-scherm verschijnt het menu **Menu Language**.

Druk op of om de taal te kiezen waarin de displayberichten op het TV-scherm moeten verschijnen. Druk daarna op OK.

- 5 → Het menu **Gesproken taal** verschijnt.

Druk op of om de taal te kiezen waarin DVD's bij voorkeur moeten worden afgespeeld, voorzover de taal op de disc beschikbaar is. Druk daarna op OK.

- 6 → Het menu **Taal ondertiteling** verschijnt.

Druk op of om de taal te kiezen waarin ondertitels bij voorkeur moeten worden weergegeven, voorzover ondertitels in de taal op de disc beschikbaar zijn. Druk daarna op OK.

*Opmerking: Sommige DVD's kunnen uw taalkeuze voor audio en ondertitels negeren. In dit geval moet u de taal voor audio en ondertitels kiezen in het Disc Menu van de DVD.*

- 7 → Het menu **Beeldformaat** verschijnt.

Druk op of om het beeldschermformaat te kiezen. Deze instelling heeft alleen effect bij DVD's die verschillende beeldschermformaten ondersteunen.

→ **4:3 letterbox**: voor breedbeeldweergave (bioscoopformaat) op een conventioneel 4:3 TV-toestel met zwarte balken aan de boven- en onderkant van het scherm.

→ **4:3 panscan**: voor een beeld over de volledige hoogte met afgesneden randen.

→ **16:9**: voor een breedbeeld TV-toestel.

Druk daarna op OK.

- 8 → Het menu **Land** verschijnt.

Druk op of om het land te kiezen waar het DVD-recordersysteem wordt gebruikt. Als uw land niet verschijnt, kiest u **Overige**. Druk daarna op OK.

- 9 → **Als u de antenne aangesloten heeft, druk dan op OK** verschijnt.

Als u het DVD-recordersysteem op een TV-antenne of een kabeltelevisiesysteem hebt aangesloten, drukt u op OK. Zo niet, sluit dan de antenne aan zoals beschreven in „TV-antenne aansluiten” en druk op OK.

→ **Zoekt TV-zenders** verschijnt en het automatisch zoeken naar TV-zenders start. Dit kan enkele minuten duren. Zodra het zoeken voltooid is, verschijnt **Aut. installatie voltooid**.

- 10 → **Tijd, Jaar, Maand en Datum** verschijnen.

Als de instellingen juist zijn gaat u door met stap 13, anders drukt u meermaals op om **Tijd, Jaar, Maand** of **Datum** te kiezen.

- 11 Druk op of of 0-9 om de juiste waarde in te stellen.

- 12 Herhaal zonnig stap 10 en 11 tot alle instellingen voor tijd en datum juist zijn.

- 13 Druk op OK.

→ **CONTINUE WITH SPECIAL AUDIO SETTINGS** is te lezen op het DVD-recordersysteem.

- 14 Ga verder met „Geavanceerde instellingen”.

## Geavanceerde instellingen

U wordt gevraagd

- naar de afstanden tussen de luidsprekers en de luisterpositie van uw voorkeur en
- op welke ingangsbussen van het DVD-recordersysteem u overige apparatuur hebt aangesloten.

**Als u de geavanceerde instellingen wilt overslaan en de standaardinstellingen wilt gebruiken voor de afstand van de luidsprekers en de aansluitingen (zie „Beknopte gebruiksaanwijzing“):**

Druk op ▼ om **NO** te kiezen en ga verder met stap 11 hieronder.

**Als u wilt doorgaan met de geavanceerde instellingen:**

Druk op OK.

→ **SPEAKER DISTANCES** is te lezen.

- 1** → **FRONT** en **3.0M** worden weergegeven.

Druk meermaals op ▲ of ▼ om de afstand van de luisterpositie van uw voorkeur naar de frontluidsprekers in te stellen.

Druk daarna op OK om te bevestigen.

- 2** → **CENTER** en **3.0M** worden weergegeven.

Herhaal stap 1 voor de centerluidspreker.

- 3** → **REAR** en **1.5M** worden weergegeven.

Herhaal stap 1 voor de achterluidsprekers.

→ **SOURCE SETUP** is te lezen.

- 4** → **DIGITAL AUDIO FROM TV?** is te lezen.

Druk meermaals op ▼ en kies

- **NO** als er geen digitale audio-aansluiting is tussen de TV en het DVD-recordersysteem,
- **DIG** als u de digitale coaxiale uitgang van de TV hebt aangesloten op **DIGITAL IN** van het DVD-recordersysteem,
- **OPT** als u de digitale optische uitgang van de TV hebt aangesloten op **OPTICAL IN** van het DVD-recordersysteem.

Druk op OK om te bevestigen.

- 5** → **VCR CONNECTED?** is te lezen en **YES** wordt weergegeven.

**Als u geen videorecorder op het DVD-recordersysteem hebt aangesloten:**

Druk op ▼ om **NO** te kiezen en druk op OK.

**Als u een videorecorder hebt aangesloten:**

Druk op OK.

→ **WHICH INPUT?** is te lezen.

Druk meermaals op ▼ en kies

- **EXT2** als u de videorecorder hebt aangesloten op **EXT 2 AUX I/O** of
- **EXT 1** als u de videorecorder hebt aangesloten op **EXT 1 TO TV I/O** van het DVD-recordersysteem.

Druk op OK om te bevestigen.

→ **DIGITAL AUDIO?** is te lezen.

Druk meermaals op ▼ en kies

- **NO** als er geen digitale audio-aansluiting is tussen de videorecorder en het DVD-recordersysteem,
- **DIG** als u de digitale coaxiale uitgang van de videorecorder hebt aangesloten op **DIGITAL IN** van het DVD-recordersysteem,
- **OPT** als u de digitale optische uitgang van de videorecorder hebt aangesloten op **OPTICAL IN** van het DVD-recordersysteem.

Druk op OK om te bevestigen.

- 6** → **SAT CONNECTED?** is te lezen en **YES** wordt weergegeven.

Herhaal stap 5 voor een satellietontvanger.

- 7** → **GAME CONNECTED?** is te lezen en **YES** wordt weergegeven.

Herhaal stap 5 voor een spelconsole.

- 8** → **CD CONNECTED?** is te lezen en **YES** wordt weergegeven.

**Als u geen CD-speler op het DVD-recordersysteem hebt aangesloten:**

Druk op ▼ om **NO** te kiezen en druk op OK.

**Als u een CD-speler hebt aangesloten:**

Druk op OK.

→ **WHICH INPUT?** is te lezen.

Druk meermaals op ▼ en kies

- **LINE 1** of **LINE 2** als u de analoge audio-uitgang van de CD-speler hebt aangesloten op **LINE IN 1** of **LINE IN 2** van het DVD-recordersysteem,
- **DIG** als u de digitale coaxiale uitgang van de CD-speler hebt aangesloten op **DIGITAL IN** van het DVD-recordersysteem,
- **OPT** als u de digitale optische uitgang van de CD-speler hebt aangesloten op **OPTICAL IN** van het DVD-recordersysteem.

Druk op OK om te bevestigen.

- 9** → **CDR CONNECTED?** is te lezen en **YES** wordt weergegeven.

Herhaal stap 8 voor een CD-recorder of dergelijke.

- 10** → **TAPE CONNECTED?** is te lezen en **YES** wordt weergegeven.

Herhaal stap 8 voor een tapedeck of dergelijke.

→ **SOURCE SETUP COMPLETE** is te lezen.

- 11** Druk op OK.

- **AUTOINSTALL** wordt weergegeven. Het DVD-recordersysteem zoekt naar beschikbare radiozenders en slaat ze op in het geheugen.
- Als het zoeken beëindigd is, is **INSTALLATION COMPLETE** te lezen en speelt er een radiozender. Het DVD-recordersysteem is klaar voor afspelen.

# Systeeminstellingen

## Toevoegen van apparatuur of wijzigen van aansluitingen van apparatuur

Als u meer apparatuur hebt aangesloten of de aansluitingen na de eerste installatie hebt gewijzigd, moet u het DVD-recordersysteem vertellen op welke bus aan de achterzijde van het DVD-recordersysteem het apparaat is aangesloten.

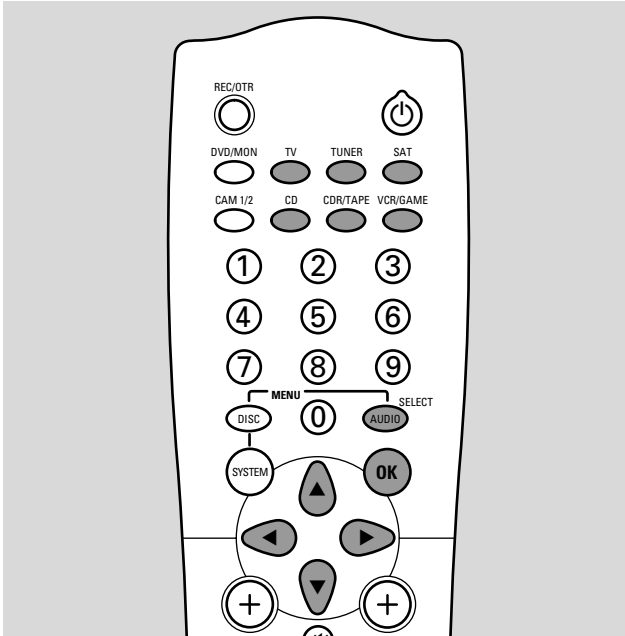

### Na het wijzigen van de aansluiting van de TV

- 1 Druk op AUDIO MENU om naar het audiomenu te gaan.
- 2 Druk meermaals op ▼ om *INPUTS* te kiezen en druk op ►.
- 3 Verdraai SOURCE op het DVD-recordersysteem of houd TV op de afstandsbediening 1 seconde ingedrukt.  
→ *TV* en *AUDIO -->* worden weergegeven.
- 4 Druk meermaals op ▼ en kies  
→ *EXT 1* als u de TV alleen op EXT1 hebt aangesloten (geen digitale audio-aansluiting tussen de TV en het DVD-recordersysteem),  
→ *DIG* als u de digitale coaxiale uitgang van de TV hebt aangesloten op DIGITAL IN,  
→ *OPT* als u de digitale optische uitgang van de TV hebt aangesloten op OPTICAL IN van het DVD-recordersysteem.
- 5 Druk op OK om de instelling op te slaan.
- 6 Druk op AUDIO MENU om het audiomenu te verlaten.

### Na het wijzigen van de aansluitingen van de videorecorder, satellietontvanger of spelconsole

- 1 Druk op AUDIO MENU om naar het audiomenu te gaan.
- 2 Druk meermaals op ▼ om *INPUTS* te kiezen en druk op ►.
- 3 Verdraai SOURCE op het DVD-recordersysteem of gebruik de brontoetsen op de afstandsbediening om de videorecorder, satellietontvanger of spelconsole te kiezen.  
→ *AVAILABLE* en *YES* of *NO* worden weergegeven.



### Als het apparaat niet is aangesloten op het DVD-recordersysteem:

Druk meermaals op ▼ om *NO* te kiezen en druk op OK.  
→ *STORED* wordt weergegeven.

### Als het apparaat is aangesloten op het DVD-recordersysteem:

Druk meermaals op ▼ om *YES* te kiezen en druk op OK.  
→ *VIDEO -->* wordt weergegeven.

Druk meermaals op ▼ en kies

- *EXT 1* als u het apparaat hebt aangesloten op EXT 1,
- *EXT 2* als u het apparaat hebt aangesloten op EXT 2,
- *NONE* als u het apparaat niet hebt aangesloten op EXT 1 of EXT 2 van het DVD-recordersysteem.

Druk op OK om te bevestigen.

→ *AUDIO -->* wordt weergegeven.

Druk meermaals op ▼ om te kiezen tussen

- *EXT 1* of *EXT 2* als u het apparaat alleen op EXT 1 of EXT 2 hebt aangesloten (geen digitale audio-aansluiting tussen het apparaat en het DVD-recordersysteem),
- *LINE 1* of *LINE 2* als u de audio-uitgang van het apparaat hebt aangesloten op LINE IN 1 of LINE IN 2 (alleen beschikbaar als u *VIDEO -->* *NONE* hebt gekozen),
- *DIG* als u de digitale coaxiale uitgang van het apparaat hebt aangesloten op DIGITAL IN,
- *OPT* als u de digitale optische uitgang van het apparaat hebt aangesloten op OPTICAL IN van het DVD-recordersysteem.

Druk op OK om de instellingen op te slaan.

→ *STORED* wordt weergegeven.

- 5 Druk op AUDIO MENU om het audiomenu te verlaten.

## Na het wijzigen van de aansluitingen van de CD-recorder, CD-speler of tapedeck

- 1 Druk op AUDIO MENU om naar het audiomenu te gaan.
- 2 Druk meermaals op ▼ om *INPUTS* te kiezen en druk op ►.
- 3 Verdraai SOURCE op het DVD-recordersysteem of gebruik de brontoetsen op de afstandsbediening om de CD-recorder, CD-speler of tapedeck te kiezen.  
→ *AVAILABLE* en *YES* of *NO* worden weergegeven.
- 4 **Als het apparaat niet is aangesloten op het DVD-recordersysteem:**  
Druk meermaals op ▼ om *NO* te kiezen en druk op OK.  
→ *STORED* wordt weergegeven.  
**Als het apparaat is aangesloten op het DVD-recordersysteem:**  
Druk meermaals op ▼ om *YES* te kiezen en druk op OK.  
→ *AUDIO --* wordt weergegeven.  
Druk meermaals op ▼ en kies  
→ *LINE 1* of *LINE 2* als u de analoge audio-uitgang van het apparaat hebt aangesloten op LINE IN 1 of LINE IN 2,  
→ *DIG* als u de digitale coaxiale uitgang van het apparaat hebt aangesloten op DIGITAL IN,  
→ *OPT* als u de digitale optische uitgang van het apparaat hebt aangesloten op OPTICAL IN van het DVD-recordersysteem.  
Druk op OK om de instellingen op te slaan.  
→ *STORED* wordt weergegeven.
- 5 Druk op AUDIO MENU om het audiomenu te verlaten.

## Wijzigen van de luidsprekerinstallatie

Als u de luidsprekers na de eerste installatie hebt aangesloten, losgekoppeld of verplaatst, moet u de luidsprekerinstellingen wijzigen.

### Instellen welke luidsprekers zijn aangesloten

- 1 Druk op AUDIO MENU om naar het audiomenu te gaan.
  - 2 Druk meermaals op ▼ om *LS SETUP* te kiezen en druk op ►.
  - 3 Druk meermaals op ▼ en kies  
→ *ENTR LS*: de centerluidspreker of  
→ *REAR LS*: de achterluidsprekers.
  - 4 Druk daarna op ►.
  - 5 Druk meermaals op ▼ en kies  
→ *YES* als het gekozen type luidsprekers aangesloten is of  
→ *NO* als het gekozen type luidsprekers niet aangesloten is.
  - 6 Druk op OK om de instelling op te slaan of ◀ om dit menu te verlaten zonder op te slaan.
- Herhaal zonodig stap 3–6 voor de andere soort luidsprekers.
- 7 Druk op AUDIO MENU om het audiomenu te verlaten.

### Instellen van de afstand van uw luisterpositie naar de luidsprekers

- 1 Druk op AUDIO MENU om naar het audiomenu te gaan.
- 2 Druk meermaals op ▼ om *LS DIST* te kiezen en druk op ►.
- 3 Druk meermaals op ▼ en kies  
→ *DIST FRNT*: afstand naar de frontluidsprekers,  
→ *DIST CNTR*: afstand naar de centerluidspreker of  
→ *DIST REAR*: afstand naar de achterluidsprekers.
- 4 Druk daarna op ►.



- 5 Druk meermaals op ▲ of ▼ om de afstand van uw luisterpositie naar de luidsprekers in te stellen (van 1 tot 10 meter).
  - 6 Druk op OK om de instelling op te slaan of ◀ om dit menu te verlaten zonder op te slaan.
- Om de afstand naar een ander soort luidsprekers in te stellen herhaalt u stap 3–6.
- 7 Druk op AUDIO MENU om het audiomenu te verlaten.

# Stysemynstellingen

## Opzoeken van TV-zenders

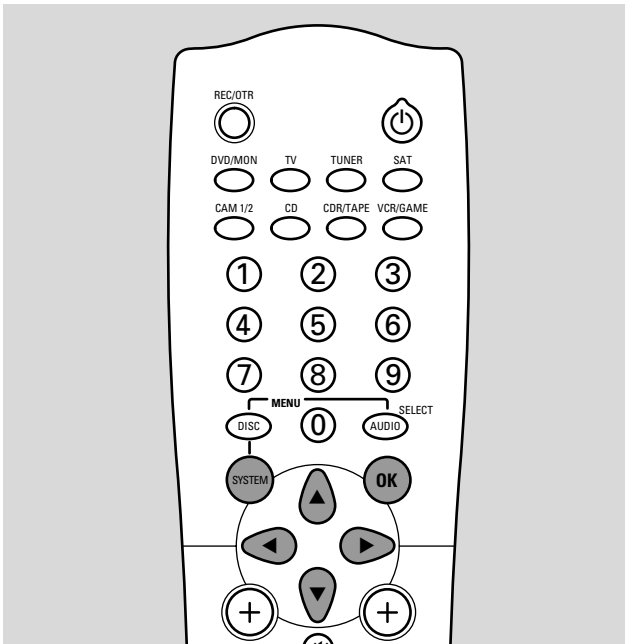

- 1 Zet uw TV-toestel aan. Zet de TV zonnodig op het juiste audio/videokanaal voor het DVD-recordersysteem. Zulke kanalen kunnen AUX of AUXILIARY IN, AUDIO/MIDEO of A/V IN, EXT1, EXT2 of EXTERNAL IN etc. heten. Deze kanalen zijn vaak vlak bij kanaal 00 te vinden.
- 2 Druk op SYSTEM MENU.
- 3 Druk meermaals op ◀ om **T** te kiezen.
- 4 Druk meermaals op ▼ om **Installatie** te kiezen en druk op ▶.
- 5 Druk meermaals op ▼ om te kiezen tussen  
→ **Autom. zoeken**: om automatisch TV-zenders op te zoeken,  
→ **Handm. zoeken**: om handmatig meer of ontbrekende TV-zenders toe te voegen.  
*Opmerking: Als uw TV EasyLink ondersteunt, voegt u eerst nieuwe TV-zenders toe aan uw TV. Kies daarna **Autom. zoeken** om de wijzigingen naar het DVD-recordersysteem over te brengen. Sommige menu-opties hieronder zijn met EasyLink niet beschikbaar.*
- 6 Druk op ▶ om naar het gekozen menu te gaan.

### Autom. zoeken

Kies **Autom. zoeken** als er nieuwe TV-zenders beschikbaar zijn met uw antenne of kabeltelevisiesysteem. Alle eerder opgeslagen TV-zenders worden overschreven.

- 1 Druk op ▶ om het automatisch zoeken te starten.  
→ **Zoekt TV-zenders** en **xx Gevonden kan.** verschijnen, waarin **xx** staat voor het aantal gevonden TV-zenders.
- 2 Nadat het zoeken voltooid is, drukt u op SYSTEM MENU om het menu te verlaten.

*Opmerking: Als uw TV EasyLink ondersteunt, worden de TV-zenders in dezelfde volgorde opgeslagen als op uw TV.*

### Handm. zoeken

Als niet alle beschikbare TV-zenders bij de eerste installatie gevonden zijn, kunt u de ontbrekende TV-zenders handmatig zoeken.

- 1 → **Kanaal/freq.** is gemarkeerd.  
Druk meermaals op ▶ en kies  
→ **CH** of **S-CH** als u het zendernummer wilt invoeren,  
→ **Freq.** als u de frequentie van de TV-zender wilt invoeren.
- 2 Druk op ▼ om **Gegevens/zoek** te kiezen.
- 3 Druk meermaals op 0-9 om het zendernummer of de frequentie van de gewenste TV-zender in te voeren.  
○ Als u het zendernummer of de frequentie niet weet, drukt u op ▶ om automatisch zoeken te starten. Herhaal deze stap tot de gewenste TV-zender gevonden is.
- 4 Druk op ▼ om **Programmanummer** te kiezen.
- 5 Druk op 0-9 of ▲ of ▼ om het programmanummer in te voeren waaronder de TV-zender moet worden opgeslagen.  
*Opmerking: Als **Programmanummer al gebruikt** op het TV-scherm verschijnt, kiest u een ander programmanummer. Anders wordt de TV-zender met hetzelfde programmanummer gewist.*
- 6 Druk op OK om de nieuwe TV-zender op te slaan of op SYSTEM MENU om het menu te verlaten zonder de wijzigingen op te slaan.
- 7 Druk op SYSTEM MENU om het systeemmenu te verlaten.

## Volgorde van TV-zenders wijzigen en TV-zenders wissen

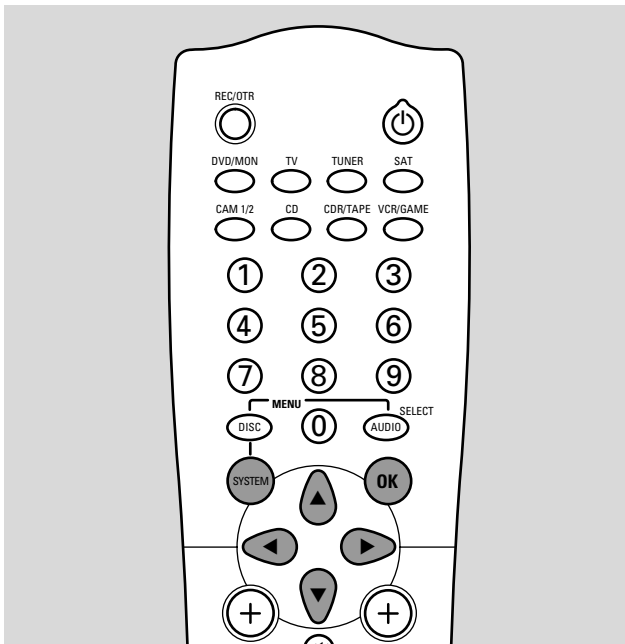

- 1 Zet uw TV-toestel aan. Zet de TV zonnig op het juiste audio/videokanaal voor het DVD-recordersysteem. Zulke kanalen kunnen AUX of AUXILIARY IN, AUDIO/VIDEO of A/V IN, EXT1, EXT2 of EXTERNAL IN etc. heten. Deze kanalen zijn vaak vlak bij kanaal 00 te vinden.
- 2 Druk op SYSTEM MENU.
- 3 Druk meermaals op ◀ om **TV** te kiezen.
- 4 Druk meermaals op ▼ om **Installatie** te kiezen en druk op ▶.
- 5 Druk meermaals op ▼ om te kiezen tussen
  - **Follow TV** om de volgorde van TV-zenders op het DVD-recordersysteem in dezelfde volgorde te zetten als op uw TV of
  - **TV-kanalen sorteren** om een TV-zender op een ander programmanummer te zetten of om een TV-zender te wissen.

*Opmerking: Als uw TV EasyLink ondersteunt wijzigt u de volgorde van de TV-zenders op uw TV. Kies daarna **Autom. zoeken** om de wijzigingen automatisch naar het DVD-recordersysteem over te brengen. Sommige menu-opties hieronder zijn met EasyLink niet beschikbaar.*
- 6 Druk op ▶ om naar het gekozen menu te gaan.

### Follow TV

- 1 Druk op OK om **Follow TV** te starten.  
→ **TV** wordt weergegeven op het DVD-recordersysteem.
- 2 Kies hetzelfde programmanummer op de TV en druk op OK.  
→ **WFI** wordt weergegeven op het DVD-recordersysteem. Het DVD-recordersysteem zoekt in zijn geheugen naar deze TV-zender en slaat hem onder hetzelfde programmanummer op. Daarna wordt **TV** weergegeven op het DVD-recordersysteem, waarin **TV** het nummer is van het volgende TV-programma.

### Opmerkingen:

Als een TV-zender niet op het DVD-recordersysteem kan worden gevonden, wordt het bijbehorende programmanummer niet op het DVD-recordersysteem gebruikt.  
Als **NOTV** wordt weergegeven, controleer dan of de SCART-kabel goed op de TV en het DVD-recordersysteem is aangesloten. Sluit zo nodig het DVD-recordersysteem op een andere SCART-bus van de TV aan omdat de gebruikte SCART-bus mogelijk Follow TV niet ondersteunt. Is het probleem hiermee niet opgelost, dan is Follow TV niet beschikbaar.

- 3 Herhaal stap 2 voor alle programmanummers van de TV.
- 4 Druk op SYSTEM MENU om het menu te verlaten.

### TV-kanalen sorteren

- 1 Druk meermaals op ▲ of ▼ om een TV-zender te kiezen, druk dan op ▶.
- 2 **Als u de TV-zender op een ander programmanummer wilt zetten:**  
Druk meermaals op ▲ of ▼ om de TV-zender naar het gewenste programmanummer te verzetten en druk op ◀.

### Als u de TV-zender wilt wissen:

Druk op CLEAR, druk dan op ◀.

*Opmerking: Als u een TV-zender wist of het programmanummer ervan wijzigt, is het mogelijk dat ook andere TV-zenders van programmanummer veranderen.*

- Om nog een programmanummer van een TV-zender te wijzigen of om nog een TV-zender te wissen, herhaalt u stap 1–2.
- 3 Druk op OK om de instellingen op te slaan of op SYSTEM MENU om dit menu te verlaten zonder op te slaan.
- 4 Druk op SYSTEM MENU om het systeemmenu te verlaten.

# Styseminstellingen

## Meer TV-zenders instellen

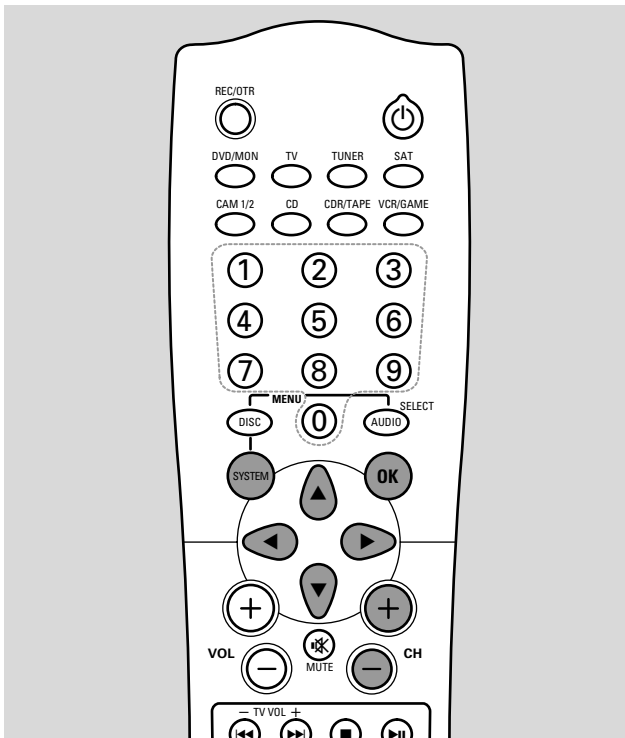

- 1 Druk meermaals op CH+ of CH- of 0-9 om een TV-zender op het DVD-recordersysteem te kiezen.
- 2 Druk op SYSTEM MENU.
- 3 Druk meermaals op ◀ om **T** te kiezen.
- 4 Druk meermaals op ▼ om **Installatie** te kiezen en druk op ▶.
- 5 Druk meermaals op ▼ om **Handm. zoeken** te kiezen en druk op ▶.
- 6 Druk meermaals op ▼ om te kiezen tussen
  - **TV-zender naam**: om de naam van de TV-zender in te stellen,
  - **Decoder**: zie „Een aangesloten decoder gebruiken om een TV-zender te decoderen”,
  - **TV systeem**: om het TV-systeem van de TV-zender te veranderen,
  - **NICAM**: om NICAM in/uit te schakelen,
  - **Fijnafstemming**: om de afstemming van de TV-zender iets te wijzigen.

### TV-zender naam

- 1 Druk meermaals op ▶ om een letter voor de naam van de TV-zender te kiezen.
- 2 Druk meermaals op ▲ of ▼ om de gewenste letter in te stellen/te wijzigen.
- 3 Herhaal stap 1 en 2 voor alle letters van de zendernaam.  
*Opmerking: Zendernamen bestaan uit maximaal 5 tekens.*
- 4 Druk op OK om de naam van de TV-zender op te slaan.
- 5 Druk op SYSTEM MENU om het menu te verlaten.

### TV systeem

Als het TV-systeem van de TV-zender en dat van uw TV niet hetzelfde zijn, kunnen geluid en/of beeld vervormd zijn of ontbreken. Gewoonlijk wordt het TV-systeem automatisch gedetecteerd.

- 1 Druk meermaals op ▶ om het TV-systeem te kiezen (**PAL-BG, PAL-I, PAL-DK, SECAM, SEC-BG, SEC-DK**) dat het helderste geluid en beeld op uw TV geeft.

*Opmerking: Als u TV-systeem wijzigt in een niet door uw TV-toestel ondersteunde instelling, kan beeld en/of geluid ontbreken.*

- 2 Druk op OK om de instelling op te slaan.
- 3 Druk op SYSTEM MENU om het menu te verlaten.

### NICAM

- 1 Druk meermaals op ▶ om NICAM in of uit te schakelen:
  - **Aan**: Stereo en 2-kanaals geluid wordt ondersteund.
  - **Uit**: Om de geluidskwaliteit van een zwakke TV-zender te verbeteren, wordt alleen monogeluid ondersteund.

- 2 Druk op OK om de instelling op te slaan.

- 3 Druk op SYSTEM MENU om het menu te verlaten.

### Fijnafstemming

- 1 Als de ontvangst van de TV-zender vervormd is, drukt u meermaals op ▲ of ▼ om de afstemming van de TV-zender iets te wijzigen.

- 2 Druk op OK om de instelling op te slaan.

- 3 Druk op SYSTEM MENU om het menu te verlaten.



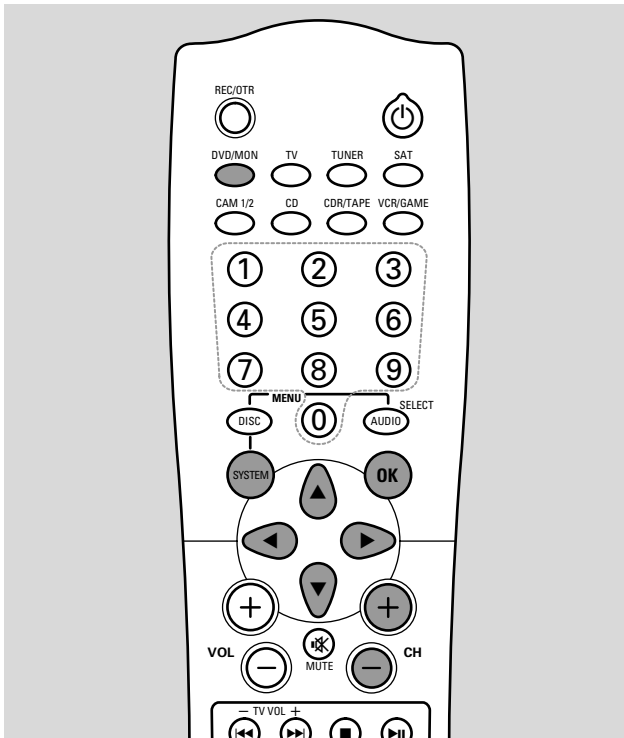

## Tijd en datum instellen

- 1 Zet uw TV-toestel aan. Zet de TV zonnig op het juiste audio/videokanaal voor het DVD-recordersysteem. Zulke kanalen kunnen AUX of AUXILIARY IN, AUDIO/VIDEO of A/V IN, EXT1, EXT2 of EXTERNAL IN etc. heten. Deze kanalen zijn vaak vlak bij kanaal 00 te vinden.
- 2 Druk op SYSTEM MENU.
- 3 Druk meermaals op ◀ om **T** te kiezen.
- 4 Druk meermaals op ▼ om **Installatie** te kiezen en druk op ▶.
- 5 Druk meermaals op ▼ om **Tijd/datum** te kiezen en druk op ▶.
- 6 Druk meermaals op ▼ om **Tijd, Jaar, Maand** of **Datum** te kiezen.
- 7 Druk meermaals op 0-9 of ◀ of ▶ om de juiste waarde in te stellen.
- 8 Herhaal zonnig stap 6 en 7 tot alle instellingen voor tijd en datum juist zijn.
- 9 Druk op OK om de instellingen op te slaan of SYSTEM MENU om het menu te verlaten zonnig de wijzigingen te bewaren.
- 10 Druk meermaals op SYSTEM MENU om het menu te verlaten.

## Een aangesloten decoder gebruiken om een TV-zender te decoderen

Sommige TV-zenders zijn gecodeerd en kunnen alleen met een decoder zonnig vervorming worden bekeken. Als u een decoder hebt aangesloten, stelt u in welke TV-zender met de decoder moet worden gedecodeerd.

Als uw TV EasyLink ondersteunt, legt u deze instellingen op de TV vast. In dit geval kunnen er geen instellingen op het DVD-recordersysteem worden vastgelegd.

- 1 Zet uw TV-toestel aan. Zet de TV zonnig op het juiste audio/videokanaal voor het DVD-recordersysteem. Zulke kanalen kunnen AUX of AUXILIARY IN, AUDIO/VIDEO of A/V IN, EXT1, EXT2 of EXTERNAL IN etc. heten. Deze kanalen zijn vaak vlak bij kanaal 00 te vinden.
- 2 Druk op DVD/MON.
- 3 Druk meermaals op CH+ of CH- of 0-9 om de TV-zender te kiezen die u met de decoder wilt decoderen.
- 4 Druk op SYSTEM MENU.
- 5 Druk meermaals op ◀ om **T** te kiezen.
- 6 Druk meermaals op ▼ om **Installatie** te kiezen en druk op ▶.
- 7 Druk meermaals op ▼ om **Handm. zoeken** te kiezen en druk op ▶.
- 8 Druk meermaals op ▼ om **Decoder** te kiezen.
- 9 Druk meermaals op ▶ om **Aan** te kiezen.  
→ **DECODER** verschijnt in het display van het DVD-recordersysteem telkens als deze TV-zender wordt gekozen.
- Om de decoder voor de gekozen TV-zender uit te schakelen, drukt u op ▶ om **Uit** te kiezen.
- 10 Druk op OK om te bevestigen.
- 11 Druk meermaals op SYSTEM MENU om het menu te verlaten.
- Herhaal zonnig stap 3-11 voor andere gecodeerde TV-zenders.

## Een bron kiezen

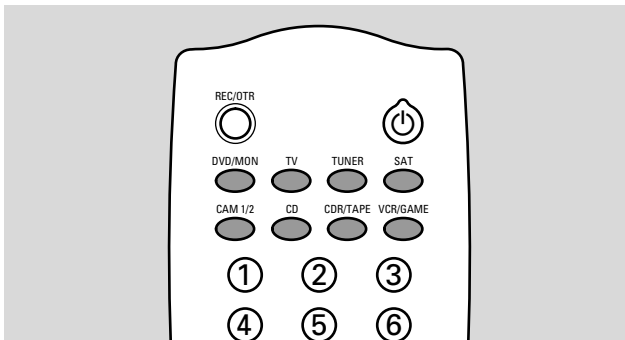

**1** Verdraai SOURCE op het DVD-recordersysteem of houd een brontoets op de afstandsbediening 1 seconde ingedrukt om te kiezen tussen:

- **DISC**: de disc in het DVD-recordersysteem
- **MONITOR**: de interne TV-tuner van het DVD-recordersysteem (alleen te kiezen door DVD/MON op de afstandsbediening in te drukken)
- **TV**: de TV
- **CAM 1**: een op CAM 1 aangesloten camcorder
- **CAM 2**: een op CAM 2 aangesloten camcorder
- **SAT**: een aangesloten satellietontvanger
- **VCR**: een aangesloten videorecorder (VCR)
- **GAME**: een aangesloten spelconsole
- de radiotuner van het DVD-recordersysteem
- **TAPE**: een aangesloten tapedeck of soortgelijk audio-opneemapparaat
- **CDR**: een aangesloten CD-recorder
- **CD**: een aangesloten CD-speler/wisselaar

→ Het geluid van de bron wordt op het DVD-recordersysteem afgespeeld.

Om met de afstandsbediening CAM 2 (TAPE of GAME) te kiezen, kiest u eerst CAM 1 (CDR of VCR). Houd daarna de betreffende brontoets 1 seconde ingedrukt.

**2** Als de geselecteerde videobron niet op uw TV verschijnt:

- schakel alle andere op EXT2 AUX I/O aangesloten videoapparatuur uit en
- stem uw TV af op het juiste audio/videokanaal. Zulke kanalen kunnen AUX, AUXILIARY IN, AUDIO/VIDEO of A/V IN, EXT1, EXT2 of EXTERNAL IN etc. heten. Deze kanalen zijn vaak vlak bij kanaal 00 te vinden.

- Als u een op EXT 2 AUX I/O van het DVD-recordersysteem aangesloten S-videorecorder hebt gekozen, zet u het DVD-recordersysteem op **S-Video** (zie „Persoonlijke voorkeursinstellingen”, **Beeld, SCART-video**). Vergeet niet het DVD-recordersysteem terug te schakelen op **RGB** als u een andere bron kiest.

*Opmerkingen:*

*Kies de TV-zenders van een satellietontvanger rechtstreeks op de satellietontvanger.*

*U kunt alleen bronnen kiezen die op het DVD-recordersysteem geïnstalleerd zijn. Als u een apparaat hebt aangesloten of als u de aansluiting daarvan na de eerste installatie hebt gewijzigd, moet u het apparaat op het DVD-recordersysteem installeren. Zie „Toevoegen van apparatuur of wijzigen van aansluitingen van apparatuur”.*

### Een andere bron kiezen tijdens het opnemen

Tijdens het opnemen van een bron kunt u op het DVD-recordersysteem een andere bron kiezen. Houd er rekening mee dat niet alle bronnen beschikbaar zijn.

### Schakelen tussen opgenomen en originele video- en geluidskwaliteit

Tijdens het opnemen van een op EXT 2 AUX I/O aangesloten apparaat kunt u alternatief de originele en de opgenomen video- en geluidskwaliteit bekijken.



- Kies de bron waarvan u nu opneemt om over te schakelen naar de originele video- en geluidskwaliteit.
- Om over te schakelen naar de opgenomen video- en geluidskwaliteit drukt u op DVD/MON.

Houd er rekening mee dat

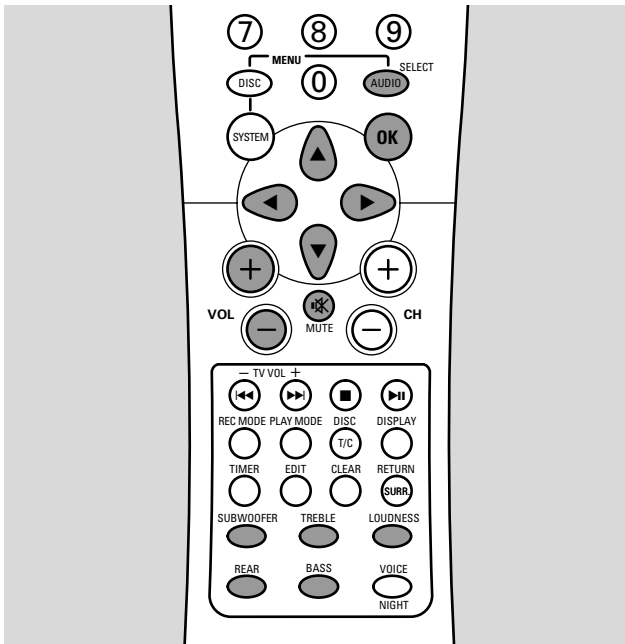
- er geen informatie van het DVD-recordersysteem op het TV-scherm beschikbaar is terwijl u de originele videokwaliteit bekijkt,
- het opgenomen geluid alleen stereo is,
- er een vertraging is tussen het originele en opgenomen video/geluid.



## Volume van alle luidsprekers bijstellen

- Druk op VOL+ of VOL- of verdraai VOLUME op het DVD-recordersysteem om het volume bij te stellen.  
→ **VOLUME** en het actuele volumeniveau worden weergegeven.
- Om het geluid van het DVD-recordersysteem uit te schakelen drukt u op MUTE .
- Om het geluid weer in te schakelen drukt u nogmaals op MUTE .

## Het volume van de achterluidsprekers en de subwoofer bijstellen

- 1 Druk op REAR of SUBWOOFER.  
→ **REAR** of **SUBWOOFER** en het actuele niveau worden weergegeven.
- 2 Druk op VOL+ of VOL- of verdraai VOLUME op het DVD-recordersysteem om het volume van de achterluidsprekers of de subwoofer bij te stellen.

## Lage en hoge tonen bijstellen

- 1 Druk kort op BASS of TREBLE.  
→ **BASS** of **TREBLE** en het actuele niveau worden weergegeven.
- 2 Druk op VOL+ of VOL- of verdraai VOLUME op het DVD-recordersysteem om de lage of hoge tonen bij te stellen.

*Opmerking: Als VOLUME niet binnen 5 seconden verdraaid is, of als een andere toets wordt ingedrukt, wordt de bijstelling van het volume van achterluidspreker en subwoofer en dat van lage en hoge tonen uitgeschakeld.*

## Geluidssterkte

De geluidssterkte versterkt lage en hoge tonen op laag volume.

- Druk meermaals op LOUDNESS om de geluidssterkte in of uit te schakelen.  
→ **LOUDNESS ON** of **OFF** wordt weergegeven op het DVD-recordersysteem.

## Volumebalans tussen de luidsprekers instellen

Als een luidspreker te hard of te zacht klinkt vergeleken bij de rest van de luidsprekers, kunt u de volumebalans tussen de luidsprekers bijstellen.

- 1 Druk op AUDIO MENU om naar het audiomenu te gaan.
- 2 Druk meermaals op ▼ om **BALANCE** te kiezen en druk op ►.
- 3 Druk op ► om naar **TEST TONE** te gaan.
- 4 Druk meermaals op ▼ om **ON** te kiezen en druk op OK.  
→ De testtoon wordt korte tijd op elke luidspreker afgespeeld.

*Opmerking: De testtoon is niet beschikbaar voor het bijstellen van het volume van de subwoofer.*

- 5 Druk meermaals op ▼ om de luidspreker te kiezen die te hard of te zacht klinkt:  
→ **FRONT -L**: de linker frontluidspreker;  
→ **FRONT -R**: de rechter frontluidspreker;  
→ **CENTER**: de centerluidspreker;  
→ **REAR -L**: de linker achterluidspreker;  
→ **REAR -R**: de rechter achterluidspreker;  
→ **SUBWOOFER**: de subwoofer.
- 6 Druk daarna op ►.
- 7 Druk meermaals op ▲ of ▼ om het volume van de gekozen luidspreker bij te stellen (waarden tussen -5 en +5).
- 8 Druk op OK om de instelling op te slaan of ◀ om dit menu te verlaten zonder op te slaan.
- Om het volume van een andere luidspreker bij te stellen herhaalt u stap 5-8.
- 9 Druk op AUDIO MENU om het menu te verlaten.

# Surround sound

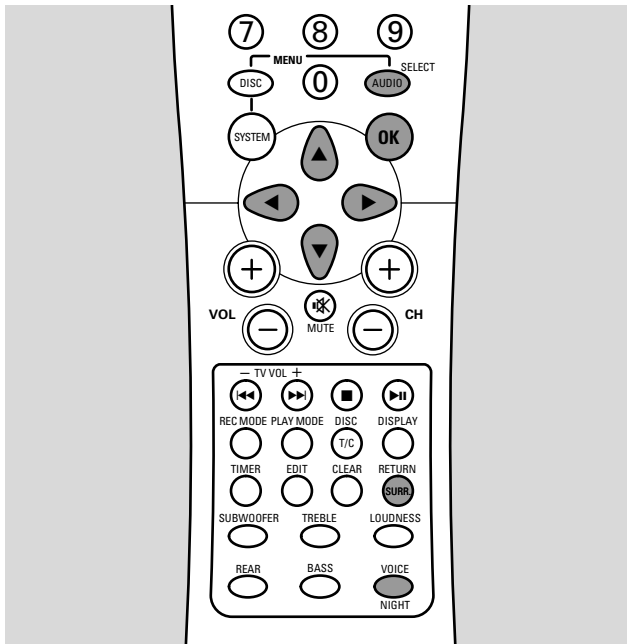

Het DVD-recordersysteem detecteert automatisch of er surround sound beschikbaar is en geeft het soort signaal weer:

- **DD D**: Dolby Digital,
- **DTS**: DTS Digital Surround,
- **DD PL**: Dolby Pro Logic,
- **MPEG**: MPEG meerkanaals.

Houd er rekening mee dat niet alle DVD-discs meerkanaals surround sound geven. Sommige DVD's bevatten alleen stereogeluid.

Als een aangesloten apparaat digitale surround sound biedt (Dolby Digital, DTS of MPEG) moet u de digitale uitgang van het apparaat op het DVD recorderstelsel aansluiten om digitale surround sound te herkennen (zie „Meer videoapparatuur aansluiten” of „Meer audioapparatuur aansluiten”).

Houd er rekening mee dat het niet mogelijk is om van een digitale ingang (DIGITAL IN en OPTICAL IN) op te nemen. Het is dus niet mogelijk om digitale surround sound op te nemen. Opname is alleen in stereo mogelijk van de ingangen EXT 1, EXT 2, CAM 1 en CAM 2.

## Een surround effect kiezen

De beschikbare surround effecten zijn afhankelijk van het signaal (stereo of surround signaal) en het aantal aangesloten luidsprekers.

- Druk meermaals op SURR. om te kiezen tussen:
  - **SURROUND**: Voor Dolby Digital, DTS Digital Surround, Dolby Pro Logic of MPEG meerkanaals signalen.
  - **STEREO**: Voor standaard stereoweergave. Alle surround effecten zijn uitgeschakeld. Het geluid wordt weergegeven door de linker en rechter frontluidsprekers en de subwoofers.
  - **FRONT/3 STEREO**: Alleen de frontluidsprekers (links, center, rechts en subwoofers) worden gebruikt, het surround signaal voor de achterluidsprekers is gedempt.
  - **3D SURROUND**: 3D-Surround simuleert surround sound effecten alleen met de frontluidsprekers.
  - **HALL**: Er wordt een licht zaaleffect toegevoegd dat wordt weergegeven door de achterluidsprekers.
  - **NATURAL SURROUND**: Natural Surround verruimt het geluidsbeeld van de front- en achterluidsprekers. Het geluid lijkt ruimtelijker.

*Opmerking: Voor surround signalen is aanvullende informatie over het signaal te lezen in het display van het DVD-recordersysteem. Bijvoorbeeld:*

- 3/2/1: Dolby Digital signaal met 3 front-, 2 surround (achter-) en 1 subwoofer kanalen.
- MPEG 2/0/0: MPEG meerkanaals signaal met slechts 2 kanalen (stereo).

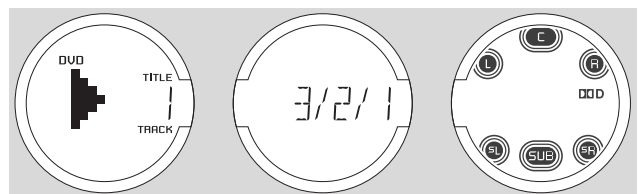

## 3D Surround en Natural Surround bijstellen

- 1 Druk op AUDIO MENU om naar het audiomenu te gaan.  
→ **EFFECTS** wordt weergegeven op het DVD-recordersysteem.
- 2 Druk op ►.
- 3 Druk meermaals op ▼ om **3D SURR** of **NATURAL** te kiezen en druk op ►.
- 4 Druk meermaals op ▲ of ▼ om het surround effect van **3D SURR** of **NATURAL** in te stellen tussen 0 (geen effect) en 100 (maximaal effect).
- 5 Druk op OK om de instelling op te slaan of ◀ om dit menu te verlaten zonder op te slaan.
- 6 Druk op AUDIO MENU om het audiomenu te verlaten.

## ClearVoice

ClearVoice versterkt de stemmen in surround sound signalen zodat dialogen gemakkelijker kunnen worden gevolgd. ClearVoice is alleen beschikbaar bij surround sound.

- Druk kort op VOICE om ClearVoice in of uit te schakelen.  
→ **CLR VOICE ON** of **OFF** wordt weergegeven op het DVD-recordersysteem.

## Nachtstand

Nachtstand verkleint de volumeverschillen tussen harde en zachte passages. U kunt 's nachts genieten van surround effecten op laag volume zonder uw kinderen of buren te storen. De nachtstand is alleen beschikbaar voor Dolby Digital en MPEG meerkanaals signalen en alleen indien ondersteund door het bronmateriaal (bijv. een film).

- Houd NIGHT 2 seconden ingedrukt om de nachtstand in of uit te schakelen.  
→ **NIGHT ON** of **OFF** wordt weergegeven op het DVD-recordersysteem.

## Demo-stand

De demo-stand demonstreert de diverse mogelijkheden van het DVD-recordersysteem en start automatisch. Als uw DVD-recordersysteem een demo-stand heeft, wilt u die misschien uitzetten.

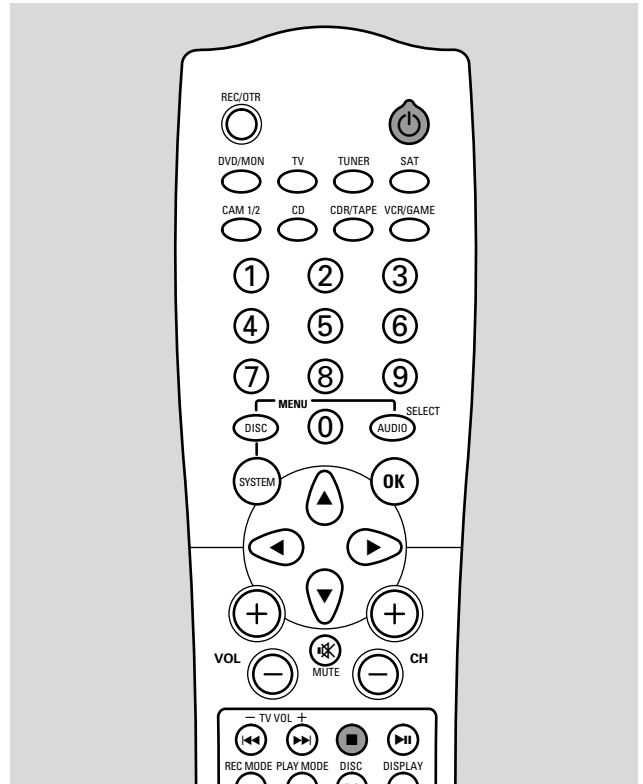

- 1 Druk zonnig op **⏻** om het DVD-recordersysteem op stand-by te schakelen.
- 2 Houd **STOP ■** minimaal 5 seconden ingedrukt om de demo-stand op te heffen.  
→ **DEMO OFF** wordt weergegeven. De demo-stand is blijvend buiten werking gesteld. Het DVD-recordersysteem wordt op stand-by geschakeld.

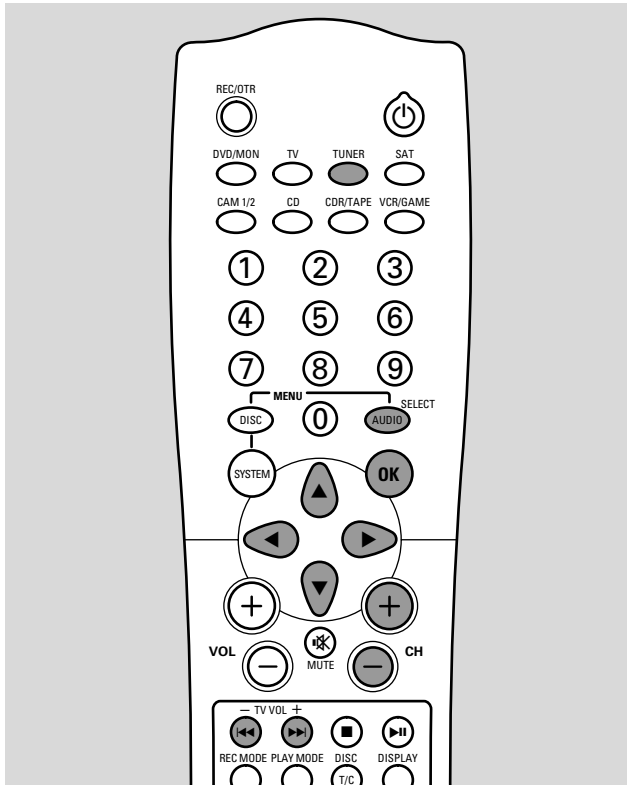

## Een geprogrammeerde radiozender kiezen

- 1 Druk op TUNER om de radiotuner te kiezen.
- 2 Druk meermaals op CH+ of CH- om naar een geprogrammeerde radiozender te springen of gebruik 0-9 om het nummer van een geprogrammeerde radiozender in te voeren. Om een geprogrammeerd nummer van twee cijfers in te voeren drukt u binnen 2 seconden tweemaal op 0-9. → Ψ, de golfband, de zender (naam of frequentie van de zender) en het geprogrammeerde nummer worden weergegeven. Als het radiosignaal stereo is, verschijnt ∞.

## Afstemmen op een radiozender

- 1 Druk op TUNER om de radiotuner te kiezen. → Ψ, de golfband en de zender (naam of frequentie van de zender) worden weergegeven.
- 2 Om de golfband te wijzigen drukt u meermaals op TUNER.
- 3 Houd I◀◀ of ▶▶I ongeveer 1 seconde ingedrukt.
- 4 Laat I◀◀ of ▶▶I los bij de frequentie waar het zoeken moet starten. → SEARCH wordt weergegeven en het DVD-recordersysteem zoekt naar een radiozender met voldoende signaalsterkte.
  - Om het zoeken te stoppen drukt u nogmaals op I◀◀ of ▶▶I.
- 5 Herhaal stap 3-4 tot u de gewenste radiozender hebt gevonden.
  - Om op een zwakke radiozender af te stemmen drukt u zo vaak als nodig is kort op I◀◀ of ▶▶I voor optimale ontvangst.

## Radiozenders opslaan

U kunt max. 40 geprogrammeerde radiozenders opslaan in het geheugen van het DVD-recordersysteem.

### Automatisch zoeken en opslaan

Het DVD-recordersysteem zoekt automatisch naar radiozenders met voldoende sterkte en slaat ze op in het geheugen.

- 1 Druk zonodig op TUNER om de radiotuner te kiezen.
- 2 Druk op AUDIO MENU om naar het audiomenu te gaan.
- 3 Druk meermaals op ▼ om TUNER te kiezen en druk op ▶. → AUTO INST wordt weergegeven.
- 4 Druk op ▶. → Het geprogrammeerde nummer, de golfband en frequentie van de huidige radiozender verschijnen.
- 5 Druk meermaals op CH+ of CH- om het geprogrammeerde nummer te kiezen van waaraf de gevonden radiozenders worden opgeslagen.

*Opmerking: Reeds bestaande radiozenders met dit of een hoger geprogrammeerd nummer worden gewist.*

- Om de golfband te wijzigen drukt u op TUNER.
- 6 Druk daarna op OK. → Het automatisch zoeken start. Radiozenders met voldoende signaalsterkte worden opgeslagen. Als een radiozender al met een lager geprogrammeerd nummer is opgeslagen wordt hij niet opnieuw opgeslagen.
- 7 Druk op AUDIO MENU om het audiomenu te verlaten.

### Handmatig zoeken en opslaan

- 1 Druk op AUDIO MENU om naar het audiomenu te gaan.
- 2 Druk meermaals op ▼ om TUNER te kiezen en druk op ▶.
- 3 Druk meermaals op ▼ om MAN INST te kiezen.
- 4 Druk op ▶. → Het geprogrammeerde nummer, de golfband en frequentie van de huidige radiozender verschijnen.
- 5 Stem af op de gewenste radiozender (zie stap 2-5 van „Afstemmen op een radiozender”).
- 6 Druk op CH+ of CH- om het geprogrammeerde nummer te wijzigen waar de gevonden radiozender moet worden opgeslagen.
 

*Opmerking: Een radiozender met hetzelfde geprogrammeerde nummer wordt gewist.*
- 7 Druk op OK om de radiozender op te slaan. → STOREI wordt weergegeven.
  - Om meer radiozenders op te slaan gaat u terug naar stap 5.
- 8 Druk op AUDIO MENU om het audiomenu te verlaten.

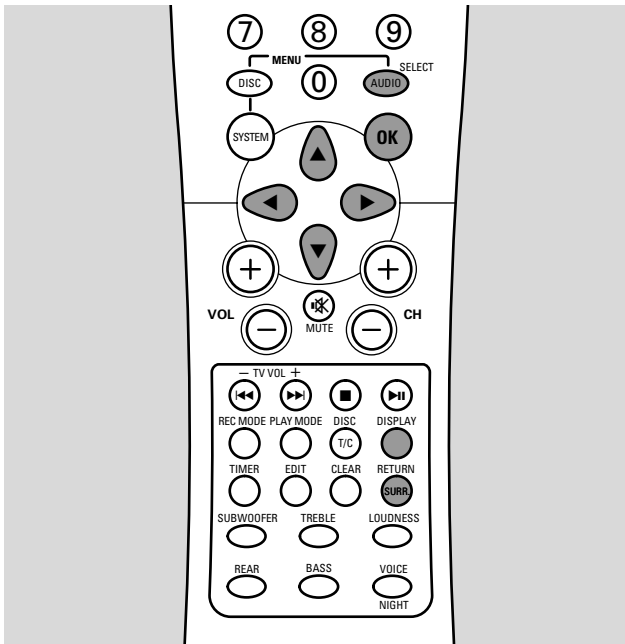

## Schakelen tussen mono- en stereo-radio-ontvangst

Als u naar een FM-radiozender met een zwak signaal luistert, wilt u voor betere geluidskwaliteit misschien overschakelen van stereo naar mono.

- Terwijl TUNER gekozen is, drukt u meermaals op TUNER om *FM MONO* te kiezen.  
→ ∞ verdwijnt van het display van het DVD-recordersysteem.
- Om terug te schakelen naar stereo-ontvangst drukt u meermaals op TUNER om *FM STEREO* te kiezen.

## RDS – Radio Data System

Sommige FM-radiozenders zenden extra informatie uit.

- Druk meermaals op DISPLAY om de volgende RDS-informatie te kiezen, voorzover beschikbaar:
  - naam van de zender
  - frequentie
  - tekstberichten radio

## Volgorde van opgeslagen radiozenders wijzigen

- 1 Druk op AUDIO MENU om naar het audiomenu te gaan.
- 2 Druk meermaals op ▼ om *TUNER* te kiezen en druk op ►.
- 3 Druk meermaals op ▼ om *RESHUFFLE* te kiezen en druk op ►.  
→ Het nummer van een geprogrammeerde radiozender knippert.
- 4 Druk meermaals op CH+ of CH- of gebruik 0-9 om de radiozender te kiezen waarvan u het geprogrammeerde nummer wilt wijzigen. Druk daarna op OK.  
→ *SWAP (-)* wordt weergegeven, waarin *x* het nieuwe en *y* het huidige geprogrammeerde nummer aangeeft.

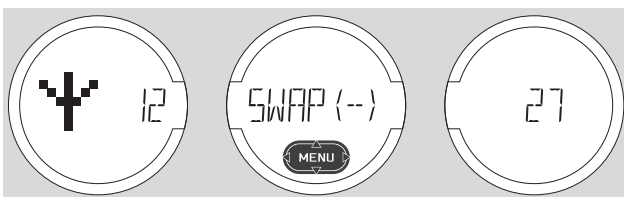

- 5 Druk meermaals op CH+ of CH- of gebruik 0-9 om het nieuwe geprogrammeerde nummer vast te leggen en druk op OK.  
→ *RESHUFFLE* wordt kort weergegeven, de radiozenders met de geprogrammeerde nummers *x* en *y* wisselen van nummer.
- Om meer geprogrammeerde nummers te wijzigen gaat u terug naar stap 4.
- 6 Druk op AUDIO MENU om het menu te verlaten.

# Afspelen

## Discs laden

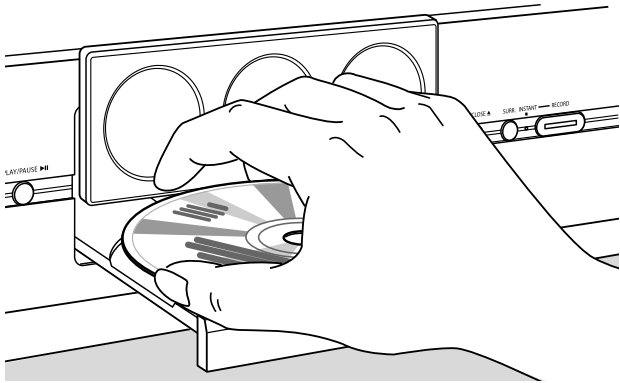

- 1 Druk op het toestel op OPEN/CLOSE ▲ om de lade te openen.  
→ OPENING wordt weergegeven, het display gaat omhoog en de lade wordt geopend.  
→ TRAY OPEN wordt weergegeven.
- 2 Leg een disc (bedrukte kant boven) in de houder.  
*Opmerking: De etiketten van DVD-Video discs die op beide kanten opgenomen zijn, bevinden zich in het midden van de disc. Zorg dat het etiket van de kant die u wilt afspelen boven ligt.*
- 3 Druk op het toestel nogmaals op OPEN/CLOSE ▲ of druk op de afstandsbediening op PLAY/PAUSE ►||.  
→ CLOSING wordt weergegeven, de lade sluit en het display komt naar beneden.  
→ READING wordt weergegeven.  
→ Afhankelijk van de soort disc die u hebt ingelegd, start het afspelen automatisch en worden het titelnummer, het hoofdstuknummer en de actuele verstreken speelduur weergegeven, of u moet eerst op verschillende knoppen drukken (zie voor meer details de hoofdstukken hieronder over afspelen).

## Afspelen van een DVD-Video disc

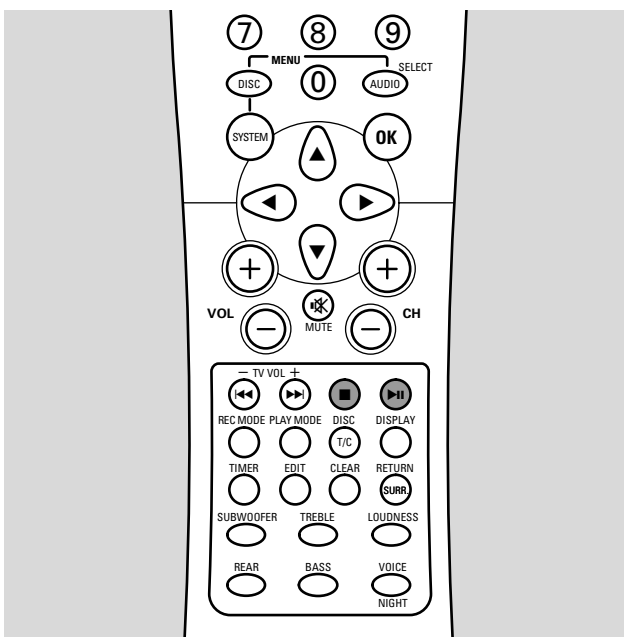

- 1 Zet uw TV-toestel aan. Zet de TV zonodig op het juiste audio/videokanaal voor het DVD-recordersysteem. Zulke kanalen kunnen AUX of AUXILIARY IN, AUDIO/VIDEO of A/V IN, EXT1, EXT2 of EXTERNAL IN etc. heten. Deze kanalen zijn vaak vlak bij kanaal 00 te vinden.
- 2 Plaats een DVD-Video disc in de houder.
- 3 Als het afspelen niet automatisch start, drukt u op PLAY/PAUSE ►|| om het afspelen te starten.  
→ Het afspelen start, het titelnummer, het hoofdstuknummer en de actuele verstreken speelduur worden weergegeven.

### Opmerkingen:

Als het kinderslot voor de ingelegde disc geactiveerd werd, wordt PIN weergegeven (zie „Kinderslot activeren en deactiveren”).

Als er een menu verschijnt, gebruikt u ▼, ▲, ◀ of ▶ of drukt u op de betreffende cijfertoets van de afstandsbediening om een menuoptie te kiezen. Druk op OK om te bevestigen.

- 4 Druk op STOP ■ om het afspelen te stoppen.  
→ Het totaal aantal titels en de totale speelduur worden weergegeven.
- Om het afspelen te onderbreken drukt u nogmaals op PLAY/PAUSE ►||.  
→ Het huidige titelnummer, het huidige hoofdstuknummer en de tijd waarop het afspelen werd onderbroken worden weergegeven.
  - Om het afspelen te hervatten drukt u nogmaals op PLAY/PAUSE ►||.

*Opmerking: Sommige DVD-discs zijn zo gemaakt dat er een specifieke bediening vereist is of dat specifieke functies alleen tijdens het afspelen mogelijk zijn. Wanneer X op het TV-scherm verschijnt, is de gekozen functie niet beschikbaar.*

### Regiocodegegevens

Omdat DVD-films meestal niet in alle regio's ter wereld tegelijk worden uitgebracht, zijn alle DVD-spelers afgestemd op een specifieke regiocode en kunnen discs een optionele regiocode hebben. Als de regiocode van de geplaatste disc verschilt met de regiocode van dit DVD-recordersysteem is afspelen niet mogelijk.

De regiocode van dit DVD-recordersysteem (regiocode 2) is vermeld op een sticker achterop het toestel.

Regiocodering is niet van toepassing bij beschrijfbare DVD-discs.

### Discmenu

Het discmenu biedt u extra informatie die op de DVD-disc staat.

- 1 Druk tijdens het afspelen op de afstandsbediening op DISC MENU.  
→ Het menu verschijnt op het scherm (bij sommige DVD-discs verschijnt het menu na een kort inleidend fragment).
- 2 Gebruik ▼, ▲, ◀ of ▶ op de afstandsbediening om de gewenste informatie te kiezen of druk op de betreffende cijfertoets van de afstandsbediening.
- 3 Druk op de afstandsbediening op OK om te bevestigen.



## Afspelen van een (Super) Video-CD

- 1 Plaats een (Super) Video-CD in de houder.
  - 2 Druk op PLAY/PAUSE ►||.
- Het afspelen start.

### PBC (Playback Control)

Sommige (Super) Video-CD's zijn voorzien van de speciale PBC-functie, die extra mogelijkheden biedt. Kijk op het discdoosje voor meer details. PBC verschijnt alleen in het menu als er een PBC-compatibele (Super) Video-CD is ingelegd.

- 1 Plaats een (Super) Video-CD die PBC bevat in de houder.
  - 2 Druk op PLAY/PAUSE ►||.
- Er verschijnt een menu op het scherm, of
- ■ verschijnt op het scherm. Druk in dit geval nogmaals op PLAY/PAUSE ►|| om het menu op te roepen.
- 3 De (Super) Video-CD toont aanwijzingen of opties op het TV-scherm. Gebruik de betreffende toetsen van de afstandsbediening zoals aangegeven op het TV-scherm om de gewenste menuoptie te kiezen, bijv. gebruik op de afstandsbediening ◀◀ voor PREV en ▶▶ voor NEXT.
- Om terug te gaan naar de vorige menuoptie, drukt u op de afstandsbediening op RETURN (2 seconden).

### Wat te doen als PBC gedeactiveerd is?

Het is mogelijk dat de (Super) Video-CD wel PBC bevat maar dat deze gedeactiveerd is en PBC OFF wordt aangegeven. In dit geval moet u PBC activeren.

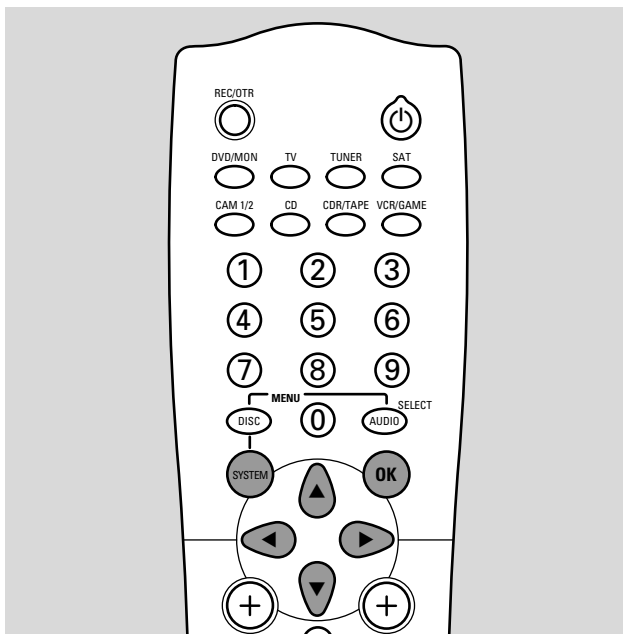

- 1 Zorg dat er een (Super) Video-CD die PBC bevat in de houder geplaatst is.
- 2 Druk op de afstandsbediening op SYSTEM MENU.
- 3 Druk op de afstandsbediening zo vaak als nodig is op ◀ of ▶ tot **Funcies** geselecteerd is.

- 4 Druk op de afstandsbediening zo vaak als nodig is op ▼ of ▲ tot **Funcies** geselecteerd is.
  - 5 Druk op de afstandsbediening op ▶ om de keuze te bevestigen.
  - 6 Druk op de afstandsbediening zo vaak als nodig is op ▼ of ▲ om de regel **PBC** te kiezen.
  - 7 Druk op de afstandsbediening op ▶ om te bevestigen.
  - 8 Druk op de afstandsbediening zo vaak als nodig is op ▼ of ▲ tot **Aan** geselecteerd is.
  - 9 Druk op de afstandsbediening op OK om de keuze te bevestigen.
- PBC is geactiveerd.
- Om de systeemmenubalk uit te schakelen drukt u op de afstandsbediening op SYSTEM MENU.

## Afspelen van een DVD+R of DVD+RW disc

### Afspelen van een DVD+R of DVD+RW disc met schrijfbeveiliging

- Plaats de disc in de houder.
- Het afspelen start automatisch.

### Afspelen van een DVD+R of DVD+RW disc zonder schrijfbeveiliging

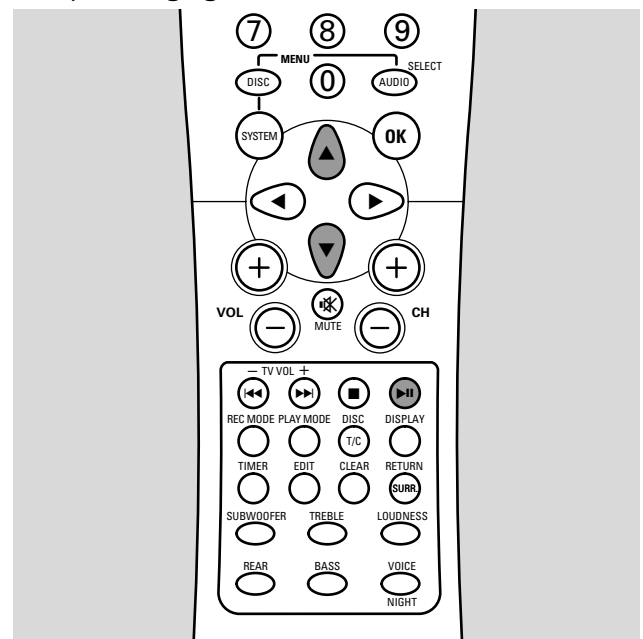

- 1 Plaats de disc in de houder.
- Het indexbeeldscherm verschijnt.
- 2 Gebruik ▼, ▲ op de afstandsbediening om de gewenste titel te kiezen.
  - 3 Druk op PLAY/PAUSE ►|| om het afspelen te starten.
- Het titelnummer, de opnamekwaliteit en de titelnaam (mits beschikbaar) worden weergegeven.

*Opmerking: Als u een lege disc inlegt, wordt EMPTY DISC weergegeven.*

## Afspelen van een audio-CD

- 1 Plaats een audio-CD in de houder.
  - Het afspelen start automatisch.
  - Als uw TV-toestel ingeschakeld is, verschijnt het audio-CD scherm.
  - Het huidige tracknummer en de verstreken speelduur daarvan worden weergegeven.
- 2 Druk op STOP ■ om het afspelen te stoppen.
  - Het totaal aantal tracks en de totale speelduur worden weergegeven.

## Kort iets over MP3

Met de techniek voor muziekcompressie MP3 (MPEG I Audio Layer-3) kunt u op een enkele CD-R(W) tot 10 uur muziek van CD-kwaliteit opnemen.

### Uw eigen MP3-CD maken

U kunt muziek van uw eigen digitale audio-CD's via de CD-ROM drive naar uw PC overzetten en coderen naar MP3-formaat („rippen”) of legale MP3-muziek van het internet downloaden. Met uw PC kunt u de muziek van uw harde schijf opnemen („branden”) op CD-R(W) (**zorg dat de bestandsnaam eindigt op .mp3**). Hierna kunt u uw MP3-CD op dit DVD-recordersysteem afspelen.

### Gegevensoverdrachtssnelheid

De gegevensoverdrachtssnelheid is bij MP3 bijzonder belangrijk. Deze geeft aan hoe snel bits worden overgedragen. **Voor een goede MP3-kwaliteit wordt een bitsnelheid van 128 kbps aanbevolen.**

### Opnemen van een MP3-CD

Zorg dat de opnamesnelheid die u gebruikt niet hoger is dan aangegeven op de CD-R(W) en laat tijdens de opname geen andere programma's gelijktijdig op uw PC draaien.

**Het is op dit DVD-recordersysteem niet mogelijk een MP3-cd te „branden”.**

**Van een multisessie-CD wordt alleen de eerste sessie afgespeeld.**

### Ondersteunde formaten

Dit toestel ondersteunt de volgende formaten:

- **Discformaat:** ISO 9660 of Joliet
- **Bestandsformaat:** MPEG I Audio Layer-3
- **Bestandsnaam:** maximaal 12 ASCII-tekens (Joliet) worden in het On Screen Display getoond, zorg dat de bestandsnaam op .mp3 eindigt
- **Frequentiegebied:** 44,1 kHz, 48 kHz. Bestanden met andere frequenties worden overgeslagen.
- **Bitsnelheid:** 56–320 kbps
- **ID3-tag:** versie 1.0, 1.1. Bij hogere versies wordt de directorynaam als albumnaam gebruikt en de bestandsnaam als tracknaam.
- **Maximaal 99 albums, 999 tracks**

## Afspelen van een MP3-CD

- 1 Plaats een MP3-CD in de houder.
  - Het afspelen start automatisch.
  - Als uw TV-toestel ingeschakeld is, verschijnt het MP3-CD scherm.
  - Het huidige tracknummer en de verstreken speelduur daarvan worden weergegeven.

*Als u een ID3-tag voor uw MP3-track hebt aangemaakt, wordt de volgende ID3-taginformatie tijdens het afspelen getoond:*

- **Titel van het album**
- **Titel van de track**
- **Naam van de artiest van de track**

- 2 Druk op STOP ■ om het afspelen te stoppen.
  - Het totaal aantal albums wordt weergegeven.

## Een titel/hoofdstuk kiezen

Als een disc meer dan een titel of hoofdstuk bevat, kunt u deze tijdens het afspelen kiezen. Als een titel meer hoofdstukken bevat, kunt u echter alleen kiezen binnen deze hoofdstukken. Een andere titel moet dan rechtstreeks via de menubalk worden gekozen.

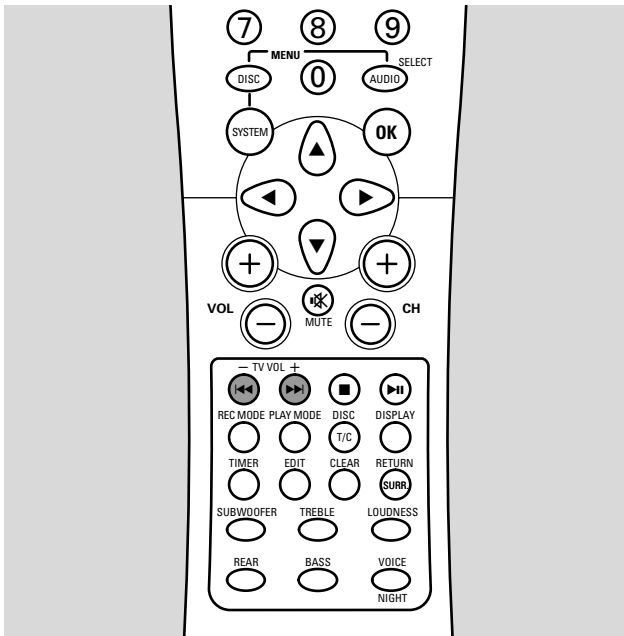

- Druk tijdens het afspelen op de afstandsbediening eenmaal op ►► om naar het begin van de volgende titel/hoofdstuk te springen.  
→ Het afspelen vervolgt met de volgende titel/hoofdstuk.
- Druk tijdens het afspelen op de afstandsbediening eenmaal op ◀◀ om naar het begin van de huidige titel/hoofdstuk te springen.  
→ Het afspelen vervolgt vanaf het begin van de huidige titel/hoofdstuk.
- Druk tijdens het afspelen op de afstandsbediening tweemaal op ◀◀ om naar het begin van de vorige titel/hoofdstuk te springen.  
→ Het afspelen vervolgt met de vorige titel/hoofdstuk.

### Een titel rechtstreeks kiezen

- 1 Druk op de afstandsbediening op T/C.  
→ De systeemmenebalk verschijnt en T is geselecteerd.
- 2 Druk op de afstandsbediening zo vaak als nodig is op ▼ of ▲ tot het gewenste titelnummer geselecteerd is.

### Een hoofdstuk rechtstreeks kiezen

- 1 Druk op de afstandsbediening op T/C.  
→ De systeemmenebalk verschijnt.
- 2 Druk op de afstandsbediening zo vaak als nodig is op ► tot C geselecteerd is.
- 3 Druk op de afstandsbediening zo vaak als nodig is op ▼ of ▲ tot het gewenste hoofdstuknummer geselecteerd is.

## Zoeken

U kunt op verschillende snelheden vooruit of achteruit zoeken.

- 1 Houd tijdens het afspelen op de afstandsbediening ◀◀ of ►► ingedrukt om achteruit of vooruit naar een bepaalde passage te zoeken.  
→ Het zoeken start met gedempt volume.
- Druk op de afstandsbediening nogmaals op ◀◀ of ►► om op een andere snelheid over te schakelen.
- 2 Bij de gewenste passage drukt u op de afstandsbediening op ►►.  
→ Het zoeken stopt en het afspelen pauzeert.
- 3 Druk op de afstandsbediening op ►► om het afspelen te hervatten.  
→ Het afspelen wordt normaal vervolgd.

### Zoeken via de menubalk

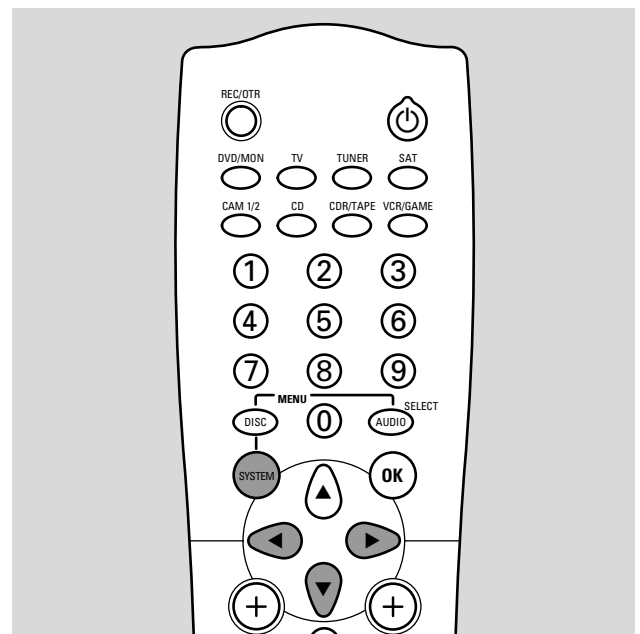

- 1 Druk tijdens het afspelen op de afstandsbediening op SYSTEM MENU om naar het systeemmenu te gaan.  
→ De systeemmenebalk verschijnt.
  - 2 Druk op de afstandsbediening zo vaak als nodig is op ◀ of ► tot ►► geselecteerd is.
  - 3 Druk op de afstandsbediening op ▼ om de keuze te bevestigen.  
→ Er verschijnt een balk met verschillende snelheden voor achteruit of vooruit zoeken.
  - 4 Druk op de afstandsbediening zo vaak als nodig is op ◀ of ► om de gewenste zoeksnelheid te kiezen.  
→ Het zoeken start met gedempt volume.
- Druk op de afstandsbediening tweemaal op ►► om het afspelen normaal te hervatten.  
→ Het afspelen wordt normaal vervolgd.
  - Om de systeemmenebalk uit te schakelen drukt u op de afstandsbediening op SYSTEM MENU.

# Afspeelfuncties

## ④ Zoeken door een tijd in te toetsen

Met deze functie kunt u een specifieke positie in de speelduur kiezen waar het afspelen start.

- 1 Druk tijdens het afspelen op de afstandsbediening op SYSTEM MENU om naar het systeemmenu te gaan.  
→ De systeemmenubalk verschijnt.
- 2 Druk op de afstandsbediening zo vaak als nodig is op ◀ of ▶ tot ④ geselecteerd is.
- 3 Druk op de afstandsbediening op ▼ om de keuze te bevestigen.  
→ Het afspelen pauzeert.  
→ Er verschijnt een tijd-invoervenster waarin de verstreken speelduur van de huidige disc wordt weergegeven.
- 4 Gebruik de cijfertoetsen van de afstandsbediening om uur, minuten en seconden van de speelduur in te toetsen waarop u wilt dat het afspelen start.

*Opmerking: Als de gekozen titel korter is dan de ingetoetste tijdsaanduiding, beginnen de cijfers te knippen. Toets een nieuwe tijdsaanduiding in.*

- 5 Druk op de afstandsbediening op OK om uw keuze te bevestigen.  
→ Het afspelen pauzeert.  
→ Het tijd-invoervenster verdwijnt en het afspelen start vanaf de gekozen tijdsaanduiding.
- Om de systeemmenubalk uit te schakelen drukt u op de afstandsbediening op SYSTEM MENU.





## Scannen

Met deze functie kunt u de eerste 10 seconden van elk hoofdstuk (DVD-Video discs) of track (CD) van de disc weergeven.

- Druk tijdens het afspelen op de afstandsbediening zo vaak als nodig is op PLAY MODE tot  geselecteerd is.  
→ De eerste 10 seconden van elk hoofdstuk/track worden afgespeeld.
- Om het scannen te beëindigen en het normaal afspelen te hervatten drukt u op STOP ■ en daarna op PLAY/PAUSE ►►.

## In willekeurige volgorde herhalen en afspelen



Afhankelijk van de soort disc kunt u verschillende afspeelmogelijkheden kiezen.

- 1 Kies het gewenste hoofdstuk, titel of disc en start het afspelen.
- 2 Druk tijdens het afspelen op de afstandsbediening meermaals op PLAY MODE om (mits beschikbaar) te kiezen tussen:
  - : Het huidige hoofdstuk wordt herhaald afgespeeld (alleen op DVD-Video discs).
  - : De huidige titel wordt herhaald afgespeeld (alleen op DVD-Video discs).
  - : De gehele disc wordt herhaald afgespeeld (alleen op (Super) Video-CD's, audio-CD's en MP3-CD's).
  - : afspelen in willekeurige volgorde (alleen op audio-CD's en MP3-CD's)
- Om weer naar normaal afspelen te gaan drukt u op STOP ■ en daarna op PLAY/PAUSE ►►.

## Een specifieke reeks herhalen (niet op MP3-CD's)

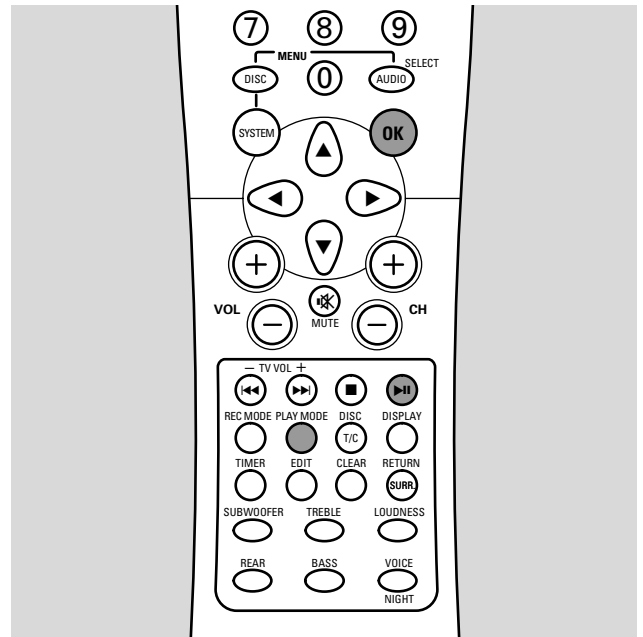
U kunt een specifieke reeks binnen een titel/hoofdstuk markeren voor herhaling.



- 1 Druk tijdens het afspelen op de afstandsbediening op ►► om het startpunt van de reeks te markeren.  
→ Het getoonde stilstaande beeld is het geselecteerde startpunt.
- 2 Druk op de afstandsbediening meermaals op PLAY MODE tot  wordt getoond.  
→ Het geselecteerde startpunt wordt bevestigd.
- 3 Druk op de afstandsbediening op ►►.  
→ Het afspelen wordt vervolgd.
- 4 Zodra het gewenste eindpunt van de reeks wordt afgespeeld drukt u op de afstandsbediening op OK.  
→  wordt getoond en het eindpunt is bevestigd.  
→ De gehele gekozen reeks wordt steeds opnieuw afgespeeld.
- Om weer naar normaal afspelen te gaan drukt u op STOP ■ en daarna op PLAY/PAUSE ►►.

## Stilstaand beeld

- Druk tijdens het afspelen op PLAY/PAUSE ►|| om het afspelen te pauzeren.  
→ Het stilstaand beeld wordt getoond.
- Om het afspelen te hervatten drukt u nogmaals op PLAY/PAUSE ►||.

## ◀▶ Beeld voor beeld afspelen

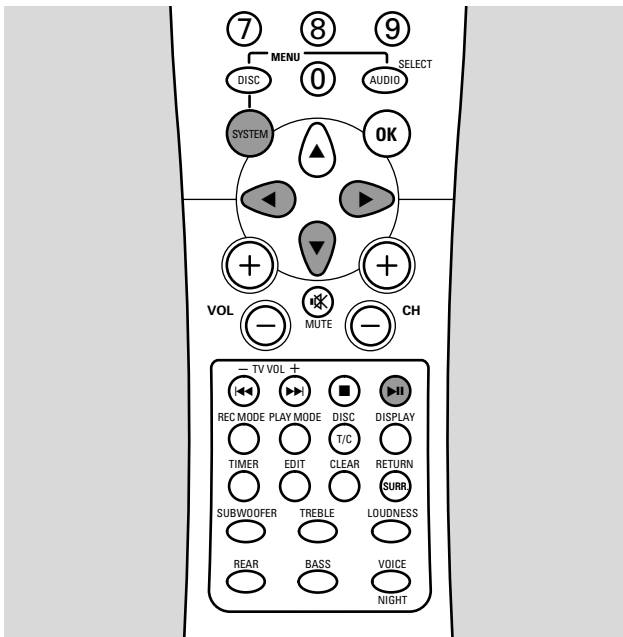

- 1 Druk tijdens het afspelen op PLAY/PAUSE ►|| om het afspelen te pauzeren.  
→ Het stilstaand beeld wordt getoond.
- 2 Druk op de afstandsbediening op SYSTEM MENU om naar het systeemmenu te gaan.  
→ De systeemmenubalk verschijnt.
- 3 Druk op de afstandsbediening zo vaak als nodig is op ◀ of ▶ tot ◀▶ geselecteerd is.

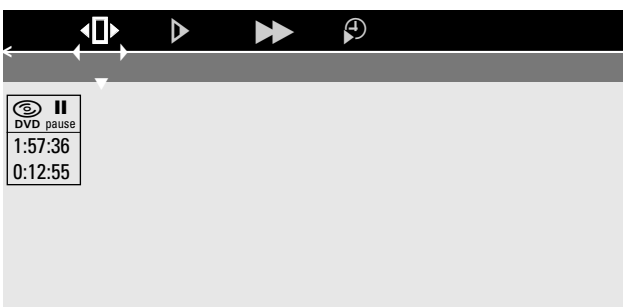

- 4 Druk op de afstandsbediening op ▼ om de keuze te bevestigen.  
→ ◀▶ wordt getoond.
  - 5 Gebruik ◀ of ▶ op de afstandsbediening om het vorige of volgende beeld te kiezen.
- Om het menu te verlaten drukt u op de afstandsbediening op ▲.
  - Om de systeemmenubalk uit te schakelen drukt u op de afstandsbediening op SYSTEM MENU.
  - Om het afspelen te hervatten drukt u op PLAY/PAUSE ►||.

## Vertraagd beeld

- 1 Druk tijdens het afspelen op PLAY/PAUSE ►|| om het afspelen te pauzeren.  
→ Het stilstaand beeld wordt getoond.
  - 2 Houd tijdens het afspelen op de afstandsbediening ◀◀◀ of ▶▶▶ ingedrukt om achteruit of vooruit naar vertraagd beeld over te schakelen.  
→ Er wordt nu vertraagd afgespeeld.
- Druk op de afstandsbediening tweemaal op ►|| om het afspelen normaal te hervatten.  
→ Het afspelen wordt normaal vervolgd.
  - Druk op de afstandsbediening nogmaals op ◀◀◀ of ▶▶▶ om op een andere snelheid over te schakelen.

### Vertraagd beeld via de menubalk

- 1 Druk tijdens het afspelen op PLAY/PAUSE ►|| om het afspelen te pauzeren.  
→ Het stilstaand beeld wordt getoond.
- 2 Druk op de afstandsbediening op SYSTEM MENU om naar het systeemmenu te gaan.  
→ De systeemmenubalk verschijnt.
- 3 Druk op de afstandsbediening zo vaak als nodig is op ◀ of ▶ tot ◀▶ geselecteerd is.

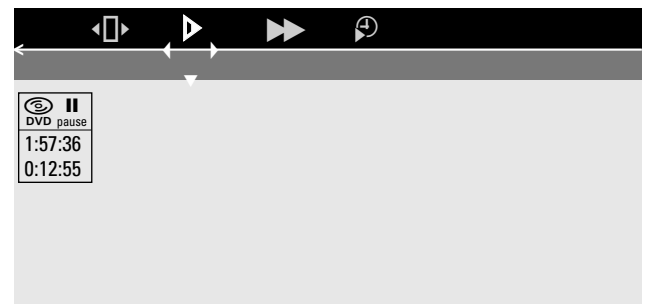

- 4 Druk op de afstandsbediening op ▼ om de keuze te bevestigen.  
→ Er verschijnt een balk met verschillende snelheden voor vertraagd achteruit of vooruit afspelen.
  - 5 Gebruik ◀ of ▶ op de afstandsbediening om de gewenste vertraagde snelheid te kiezen.  
→ Er wordt nu vertraagd afgespeeld.
- Om het menu voor vertraagd afspelen te verlaten drukt u op de afstandsbediening op ▲.
  - Om de systeemmenubalk uit te schakelen drukt u op de afstandsbediening op SYSTEM MENU.
  - Om het afspelen te hervatten drukt u tweemaal op PLAY/PAUSE ►||.

# Afspeelfuncties

## Zoomen

Met deze functie kunt u het videobeeld vergroten en het vergrote beeld verschuiven.

- 1 Druk tijdens het afspelen op de afstandsbediening op ►||. → Het stilstaand beeld wordt getoond.
- 2 Druk tijdens het afspelen op de afstandsbediening op SYSTEM MENU om naar het systeemmenu te gaan. → De systeemmenubalk verschijnt.
- 3 Druk op de afstandsbediening zo vaak als nodig is op ◀ of ▶ tot  geselecteerd is.



- 4 Druk op de afstandsbediening zo vaak als nodig is op ▼ of ▲ om de zoom te activeren en de gewenste zoomfactor te kiezen. → Het inzoomen start. → Zodra het inzoomen beëindigd is, wordt **druk op OK om te schuiven** weergegeven.
  - 5 Druk op de afstandsbediening op OK om de keuze te bevestigen. → De verschuivingssymbolen ▼,▲,◀ en ▶ verschijnen op het scherm.
  - 6 Gebruik ▼,▲,◀ of ▶ op de afstandsbediening om over het gehele scherm te verschuiven.
- Om het ingezoomde beeld zonder de systeemmenubalk te bekijken drukt u op de afstandsbediening op OK.
  - Om de zoomfunctie uit te schakelen en het afspelen te hervatten drukt u op PLAY/PAUSE ►||.
  - Om de systeemmenubalk uit te schakelen drukt u op de afstandsbediening op SYSTEM MENU.

## Cameraperspectief

Sommige DVD's bevatten scènes die vanuit verschillende cameraperspectieven zijn opgenomen. In dit geval kunt u uit verschillende perspectieven kiezen.

- 1 Druk tijdens het afspelen op de afstandsbediening op ►||. → Het stilstaand beeld wordt getoond.
- 2 Druk op de afstandsbediening op SYSTEM MENU om naar het systeemmenu te gaan. → De systeemmenubalk verschijnt.
- 3 Druk op de afstandsbediening zo vaak als nodig is op ◀ of ▶ tot  geselecteerd is.



*Opmerking: Als  niet kan worden gekozen, werd de huidige scène slechts vanuit een cameraperspectief opgenomen.*

- 4 Druk op de afstandsbediening op ▼ of ▲ om het gewenste cameraperspectief te kiezen of gebruik de cijfertoetsen van de afstandsbediening om het gewenste perspectiefnummer rechtstreeks in te toetsen. → Na enkele seconden vervolgt het afspelen in het gekozen perspectief.  blijft afgebeeld tot er een scène start die slechts vanuit een cameraperspectief was opgenomen.
- Om tussen de verschillende perspectieven te schakelen drukt u op de afstandsbediening op ▼ of ▲.

## ⏮ Gesproken taal wijzigen

DVD-Video discs worden vaak in verschillende talen opgenomen. Dit betekent dat u dezelfde film in bijv. Frans, Spaans etc., kunt bekijken. U kunt de taal wijzigen via het systeemmenu. Afhankelijk van de soort DVD-Video disc kan het echter zijn dat de door u gemaakte wijziging geen resultaat heeft. Als dit gebeurt, wijzigt u de taal via het discmenu (zie „Discmenu” in hoofdstuk „Afspelen van een DVD-Video disc”).

- 1 Druk tijdens het afspelen op de afstandsbediening op SYSTEM MENU om naar het systeemmenu te gaan.  
→ De systeemmenubalk verschijnt.
- 2 Druk op de afstandsbediening zo vaak als nodig is op ◀ of ▶ tot ⏮ geselecteerd is.



- 3 Druk op de afstandsbediening zo vaak als nodig is op ▼ of ▲ om de gewenste taal te kiezen of gebruik de cijfertoetsen van de afstandsbediening om het gewenste taalnummer rechtstreeks in te toetsen.  
→ Na enkele seconden vervolgt het afspelen in de gekozen taal.
- Opmerking: De talen worden afgekort (bijv. „fr” voor Frans). Zie uw discdoosje voor details over beschikbare talen.*
- Om de systeemmenubalk uit te schakelen drukt u op de afstandsbediening op SYSTEM MENU.

## ☰ Ondertiteling

DVD-Video discs zijn vaak voorzien van ondertiteling in verschillende talen. Dit betekent dat u dezelfde film met ondertiteling in bijv. Frans, Spaans etc., kunt bekijken. U kunt de taal van de ondertiteling wijzigen via het systeemmenu. Afhankelijk van de soort DVD-Video disc kan het echter zijn dat de door u gemaakte wijziging geen resultaat heeft. Als dit gebeurt, wijzigt u de taal via het discmenu (zie ook „Discmenu” in hoofdstuk „Afspelen van een DVD-Video disc”).

- 1 Druk tijdens het afspelen op de afstandsbediening op SYSTEM MENU om naar het systeemmenu te gaan.  
→ De systeemmenubalk verschijnt.
- 2 Druk op de afstandsbediening zo vaak als nodig is op ◀ of ▶ tot ☰ geselecteerd is.



- 3 Druk op de afstandsbediening zo vaak als nodig is op ▼ of ▲ om de gewenste taal voor ondertiteling te kiezen of gebruik de cijfertoetsen van de afstandsbediening om het gewenste taalnummer voor ondertiteling rechtstreeks in te toetsen.  
→ Na enkele seconden verschijnt de ondertiteling in de gekozen taal.
- Om de ondertiteling uit te schakelen drukt u op de afstandsbediening meermaals op ▼ of ▲ tot **off** in de systeemmenubalk verschijnt.
  - Om de systeemmenubalk uit te schakelen drukt u op de afstandsbediening op SYSTEM MENU.

## Bescherming auteursrecht

Als u probeert om tegen kopiëren beveiligd materiaal van een extern apparaat op te nemen, wordt *COPY PROT* weergegeven. Opnemen is dan niet mogelijk.

Dit product werkt met Macrovision technologie voor bescherming van het auteursrecht, dat beschermd is door US patent nr: 4631603, 4577216 en 4819098 alsmede andere intellectuele eigendomsrechten. Gebruik van deze technologie voor bescherming van het auteursrecht moet worden goedgekeurd door Macrovision Corporation en is uitsluitend bestemd voor thuisgebruik en andere pay-per-view toepassingen. Voor ieder ander gebruik is schriftelijke goedkeuring van Macrovision vereist. Wijziging van het apparaat, ontsleutelen en demontage is verboden.

**Opnemen is toegestaan voor zover geen inbreuk wordt gemaakt op het auteursrecht of andere rechten van derden.**

**In bepaalde landen is de vergunning van auteursgerechtigden vereist voor het gebruik van het DVD-recordersysteem zoals in deze gebruiksaanwijzing afgebeeld of beschreven.**

## Discs om op te nemen

Om met dit DVD-recordersysteem op te nemen kunt u 2 verschillende soorten DVD-discs gebruiken. Deze discs zijn bedrukt met de hieronder afgebeelde logo's.

### DVD+RW

kan vele keren worden beschreven, gewist en opnieuw beschreven en worden afgespeeld op DVD+RW compatibele DVD-spelers en DVD-recorders.



### DVD+R

kan slechts eenmaal worden beschreven. Er kunnen opnamen worden toegevoegd en gewist. De plaats van een gewiste opname kan echter niet meer worden gebruikt voor nieuwe opnamen. Als de DVD+R alleen op dit DVD-recordersysteem moet worden afgespeeld, hoeft hij niet te worden afgesloten (finalised). Om de DVD+R op andere standaard DVD-spelers en DVD-recorders af te spelen moet hij afgesloten zijn. Nadat een DVD+R afgesloten is, kan hij niet verder worden beschreven.



## Voordat u met opnemen begint

Bij elke opname op een DVD+RW of DVD+R disc wordt automatisch de volgende informatie opgeslagen:

- **Naam van de opname:** Als een TV-zender de naam van een programma uitzendt (bijv. Superman), wordt deze automatisch opgeslagen. Als de naam van het programma niet wordt uitgezonden, wordt het zendernummer of de zendernaam en de tijd waarop de opname is gestart als de naam van de opname opgeslagen.
- **Totale opnameduur**
- **Soort opname** (kwaliteit)
- **Datum van de opname**
- **Indexbeeld van de opname**

Opnamen op een DVD-disc worden „titels” genoemd. Elke titel bestaat uit een of meer „hoofdstukken”.

Opnamen op een DVD+RW disc starten vanaf de plaats waar de laatste opname stopte. Van daar af kunnen eerdere opnamen zonder waarschuwing worden overschreven tenzij de disc schrijfbeveiliging heeft. Wat dit betreft gedraagt uw DVD-recordersysteem zich net als een videorecorder. Als u een opname wilt maken zonder het risico eerdere opnamen te overschrijven, gebruikt u de functie veilig opnemen (zie hoofdstuk „Veilig opnemen”).

*Opmerkingen:*

*Als een disc is ingelegd die al het maximum van 48 titels bevat (inclusief lege titels): **Limiet titel** wordt weergegeven. U kunt op deze disc alleen opnemen na een of meer titels te hebben gewist.*

*Als een DVD+RW is ingelegd waarvan de inhoud niet compatibel is met DVD-video (bijv. een gegevensdisc): Er verschijnt een dialoogvenster met de optie om de disc te wissen of uit te werpen. U kunt op deze disc alleen opnemen na hem met REC/OTR te hebben gewist.*

*Op een disc die PAL-opnamen bevat kunnen geen NTSC-opnamen worden gemaakt en vice versa. Op een lege disc kunnen beide soorten opnamen worden gemaakt.*

*Er kunnen geen opnamen worden gemaakt van bronnen met zogenaamde „Pseudo-PAL” of PAL-60.*

## Snel opnemen van de TV

- 1 Zet uw TV-toestel aan. Zet de TV zonnig op het juiste audio/videokanaal voor het DVD-recordersysteem. Zulke kanalen kunnen AUX of AUXILIARY IN, AUDIO/VIDEO of A/V IN, EXT1, EXT2 of EXTERNAL IN etc. heten. Deze kanalen zijn vaak vlak bij kanaal 00 te vinden.
- 2 Plaats een DVD+R disc of DVD+RW disc waarop u wilt opnemen in de houder.
- 3 Druk op de afstandsbediening zo vaak als nodig is op DVD/MON om te zien welke TV-zender nu geselecteerd is.  
→ De nu in het DVD-recordersysteem geselecteerde TV-zender wordt weergegeven.
- 4 Druk op de afstandsbediening zo vaak als nodig is op CH+ of CH- om de TV-zender (programmanummer) te kiezen waarvan u wilt opnemen.
- 5 Houd op de afstandsbediening REC/OTR ingedrukt tot *SAFE RECD* wordt weergegeven.  
→ Het opnemen start. Als u een DVD+R disc of DVD+RW disc met reeds bestaande opnamen hebt ingelegd, start de nieuwe opname aan het eind van alle bestaande opnamen.
- 6 Druk op STOP ■ om het opnemen te stoppen.  
→ Het opnemen stopt, *MENU UP/DIT* wordt weergegeven en het indexbeeldscherm wordt bijgewerkt.



## Opnemen van de TV of van een ander extra apparaat

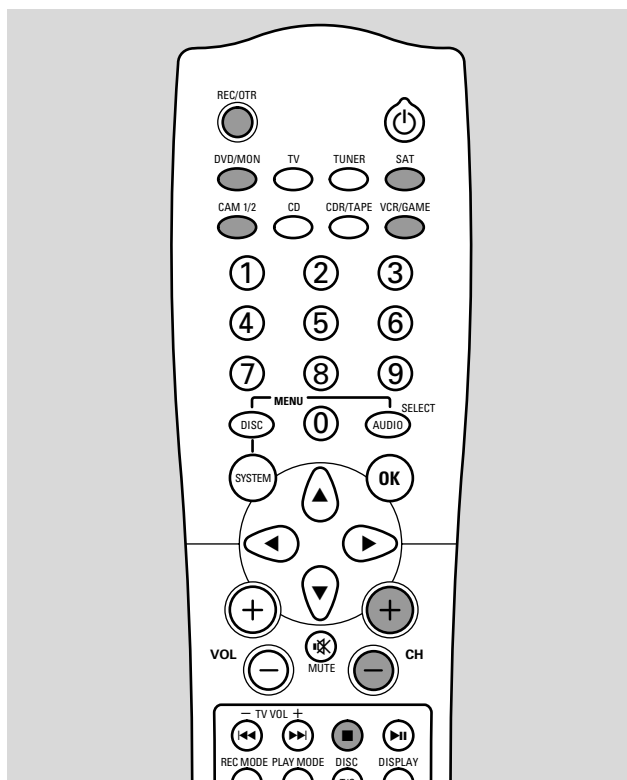

### Als u wilt opnemen van een ander extra apparaat, drukt u op de afstandsbediening naar keuze op:

SAT: om op te nemen van een satellietontvanger.  
CAM1/2: om op te nemen van een aangesloten videocamera. Druk meermaals op de toets om te wisselen tussen camera 1 (analoge ingang) en camera 2 (digitale i-link ingang).  
VCR/GAME: om op te nemen van een aangesloten videorecorder of spelconsole. Druk meermaals op de toets om te wisselen tussen videorecorder en spelconsole.

- 4 Druk op RECORD op het DVD-recordersysteem of REC/OTR op de afstandsbediening om het opnemen te starten.

→ Het opnemen start en de opname-indicator op het toestel gaat branden.

*Opmerking: Opnemen op een DVD+RW disc starten vanaf de huidige plaats. Van daar af kunnen eerdere opnamen zonder waarschuwing worden overschreven tenzij de disc schrijfbeveiliging heeft. Om dit te voorkomen kunt u voor een veilige opname kiezen, waarbij de opname aan het eind van alle bestaande opnamen start (zie hoofdstuk „Veilig opnemen”).*

- De opnamekwaliteit is afhankelijk van de door u gekozen opnamemodus. Tijdens een opname vanaf een satellietontvanger, een videorecorder of een spelconsole (voorzover aangesloten op EXT 2 AUX I/O), kunt u ervoor kiezen de originele videokwaliteit of de opgenomen videokwaliteit te bekijken. Druk op SAT of VCR/GAME om de originele videokwaliteit te zien of druk op DVD/MON om de opgenomen videokwaliteit te zien.

- 5 Druk op STOP ■ om het opnemen te stoppen.  
→ Het opnemen stopt, MENU UPDT wordt weergegeven en het indexbeeldscherm wordt bijgewerkt.

*Opmerking: Als de opname door een discfout niet correct kon worden voltooid, wordt DISC ERR weergegeven.*

- Om het opnemen te onderbreken drukt u op PLAY/PAUSE ►||.
- Om het opnemen te hervatten drukt u nogmaals op PLAY/PAUSE ►||.

- 1 Zet uw TV-toestel aan. Zet de TV zonnig op het juiste audio/videokanaal voor het DVD-recordersysteem. Zulke kanalen kunnen AUX of AUXILIARY IN, AUDIO/VIDEO of A/V IN, EXT1, EXT2 of EXTERNAL IN etc. heten. Deze kanalen zijn vaak vlak bij kanaal 00 te vinden.

- 2 Plaats een disc waarop u wilt opnemen in de houder.  
→ READING wordt weergegeven en het DVD-recordersysteem controleert de ingelegde disc. Afhankelijk van de disc wordt het volgende weergegeven:

#### Als een DVD+RW is ingelegd waarop opnamen zijn gemaakt:

→ Het indexbeeldscherm verschijnt.

#### Als er een volledig lege beschrijfbaar disc is ingelegd:

→ EMPTY DISC wordt weergegeven.

- 3 **Als u wilt opnemen van de TV**

Druk op de afstandsbediening zo vaak als nodig is op DVD/MON om te zien welke TV-zender nu geselecteerd is.  
→ De nu geselecteerde TV-zender wordt weergegeven.

Druk op de afstandsbediening zo vaak als nodig is op CH+ of CH- om de TV-zender (programmanummer) te kiezen waarvan u wilt opnemen.

*Opmerking: Als een TV-zender een zendernaam uitzendt, wordt deze weergegeven.*

# Opnemen

## Veilig opnemen

Als u op een DVD+RW disc begint op te nemen door op het DVD-recordersysteem op RECORD of op de afstandsbediening eenmaal op REC/OTR te drukken, wordt er vanaf de huidige plaats opgenomen. Om dit te voorkomen kunt u voor een veilige opname kiezen, waarbij de opname aan het eind van alle bestaande opnamen start.

- Houd op de afstandsbediening REC/OTR ingedrukt tot **SAFE RECO** wordt weergegeven.  
→ Het opnemen start aan het eind van alle bestaande opnamen.

*Opmerking: Een nieuwe opname op een DVD+R disc wordt altijd aan het einde van alle vorige opnamen toegevoegd omdat bestaande opnamen niet kunnen worden overschreven.*

## Opnemen met automatische stop (OTR - One Touch Recording)

Als u begint op te nemen kunt u een bepaalde opnameduur kiezen. Na afloop van deze tijdsduur stopt uw opname automatisch.

- 1 Druk op de afstandsbediening op REC/OTR om het opnemen vanaf de huidige plaats te starten.  
→ Het opnemen start. De actuele resterende opnameduur wordt weergegeven.
  - 2 Druk op de afstandsbediening nogmaals op REC/OTR om een opnameduur van 30 minuten te kiezen.  
→ Het opnemen start. De actuele resterende opnameduur wordt weergegeven.
- Om de opnameduur te verlengen, drukt u nogmaals op REC/OTR. Elke keer als u op REC/OTR drukt, worden er 30 minuten toegevoegd.  
→ De actuele resterende opnameduur wordt weergegeven.
  - Om de ingestelde opnameduur ongedaan te maken, drukt u op de afstandsbediening op CLEAR terwijl de opnameduur wordt weergegeven.
- 3 Na afloop van de gekozen tijdsduur stopt het opnemen automatisch.

## Aaneenschakelen van opnamen binnen een titel – montage (alleen DVD+RW discs)

Op een beschreven DVD+RW kunt u een nieuwe opname aan een reeds bestaande titel toevoegen. De opname wordt als hoofdstuk aan de titel toegevoegd. Alle bestaande opnamen worden vanaf de gekozen invoegpositie overschreven. Afhankelijk van de lengte van de toegevoegde opname kan deze ook titels overschrijven die op de huidige titel volgen. De opnamekwaliteit van de huidige titel wordt automatisch overgenomen.

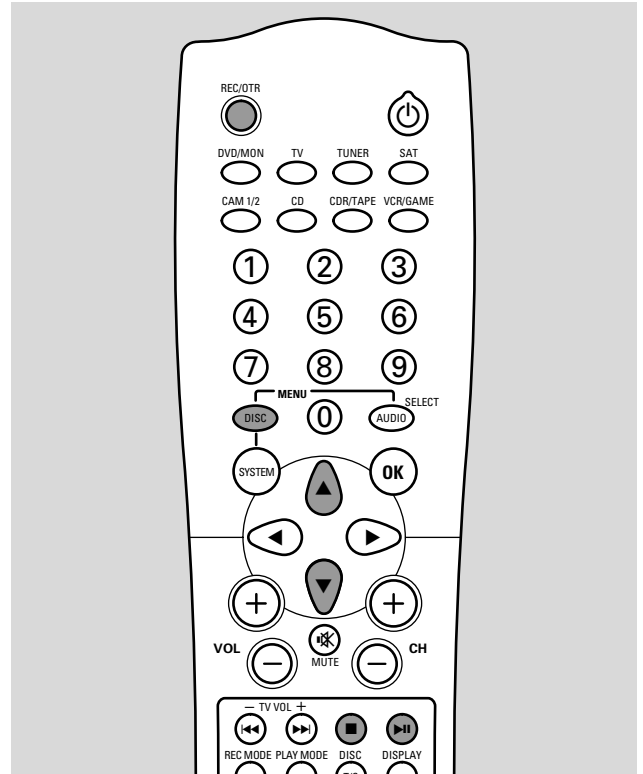

- 1 Plaats de betreffende DVD+RW disc.
- 2 Druk op de afstandsbediening op DISC MENU.  
→ Het indexbeeldscherm verschijnt.
- 3 Druk op de afstandsbediening zo vaak als nodig is op ▼ of ▲ om de gewenste titel te kiezen waaraan een nieuwe opname wordt toegevoegd.
- 4 Druk op de afstandsbediening op ►|| om het afspelen te starten.
- 5 Druk tijdens het afspelen op de afstandsbediening nogmaals op ►|| om de plaats van de nieuwe opname te markeren.  
→ Het getoonde stilstaande beeld is het geselecteerde startpunt.
- 6 Kies de bron waarvan u wilt opnemen.
- 7 Druk op RECORD op het DVD-recordersysteem of REC/OTR op de afstandsbediening om het invoegen van de nieuwe opname te starten.
- 8 Druk op STOP ■ om het opnemen te stoppen.

## De opnamekwaliteit kiezen

Met de keuze van de manier van opnemen bepaalt u de beeldkwaliteit van de opnamen en de maximale opnameduur op een disc.

- 1 Zet uw TV-toestel aan. Zet de TV zonodig op het juiste audio/videokanaal voor het DVD-recordersysteem. Zulke kanalen kunnen AUX of AUXILIARY IN, AUDIO/VIDEO of A/V IN, EXT1, EXT2 of EXTERNAL IN etc. heten. Deze kanalen zijn vaak vlak bij kanaal 00 te vinden.
- 2 Plaats een disc waarop u wilt opnemen in de houder.
- 3 Druk op de afstandsbediening zo vaak als nodig is op DVD/MON om te zien welke TV-zender nu geselecteerd is.  
→ De nu geselecteerde TV-zender wordt weergegeven.
- 4 Druk op de afstandsbediening zo vaak als nodig is op CH+ of CH- om de TV-zender (programmanummer) te kiezen waarvan u wilt opnemen.
- 5 Druk op de afstandsbediening meermaals op REC MODE om de gewenste manier van opnemen te kiezen:
  - **HQ**, **Opnamestand: HQ**: De opnamekwaliteit **High Quality** biedt de beste beeldkwaliteit en een maximale opnameduur van 60 minuten.
  - **SP**, **Opnamestand: SP**: De opnamekwaliteit **Standard Play** biedt uitstekende beeldkwaliteit (voorbeeld DVD-kwaliteit) en een maximale opnameduur van 120 minuten.
  - **SP+**, **Opnamestand: SP+**: De opnamekwaliteit **Standard Play+** biedt een betere beeldkwaliteit dan S-VHS en een maximale opnameduur van 150 minuten.
  - **LP**, **Opnamestand: LP**: De opnamekwaliteit **Long Play** biedt S-VHS beeldkwaliteit en een maximale opnameduur van 180 minuten.
  - **EP**, **Opnamestand: EP**: De opnamekwaliteit **Extended Play** biedt een betere beeldkwaliteit dan VHS en een maximale opnameduur van 240 minuten.
  - **EP+**, **Opnamestand: EP+**: De opnamekwaliteit **Extended Play+** biedt VHS beeldkwaliteit en een maximale opnameduur van 360 minuten.

## De opnamekwaliteit kiezen via het menu

U kunt de gewenste opnamekwaliteit ook via het systeemmenu kiezen.

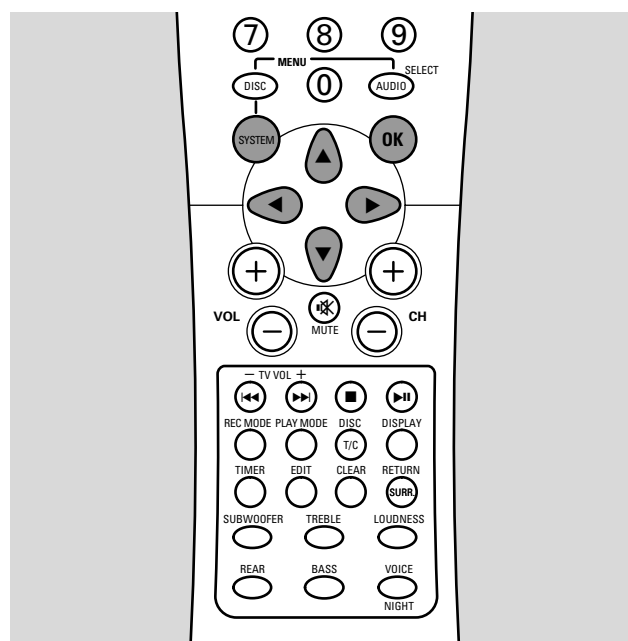

- 1 Druk op de afstandsbediening op SYSTEM MENU.
- 2 Druk op de afstandsbediening zo vaak als nodig is op ◀ tot **T** geselecteerd is.
- 3 Druk op de afstandsbediening zo vaak als nodig is op ▼ of ▲ tot **Opname-instellingen** geselecteerd is.
- 4 Druk op de afstandsbediening op ▶ om de keuze te bevestigen.
- 5 Druk op de afstandsbediening zo vaak als nodig is op ◀ of ▶ tot de gewenste opnamekwaliteit op de regel **Opnamestand** geselecteerd is.
  - Als u opnamekwaliteit **LP**, **EP** of **EP+** hebt gekozen, kunt u een extra instelling opgeven: Gebruik ▼ op de afstandsbediening om naar de regel **Filtermodus**. Gebruik ◀ of ▶ op de afstandsbediening voor keuze tussen **Stndrd** (verbetert de beeldkwaliteit voor standaard inhoud) of **Sport** (verbetert de beeldkwaliteit voor snelle bewegingen).
- 6 Druk op de afstandsbediening op OK om de nieuwe instelling te bevestigen.
- 7 Druk op de afstandsbediening op SYSTEM MENU om te beëindigen.
  - Om de systeemmenubalk uit te schakelen drukt u op de afstandsbediening op SYSTEM MENU.

# Opnemen

## Automatisch opnemen van een satellietontvanger

Deze functie kan alleen worden gebruikt als u over een satellietontvanger beschikt die in staat is om via een scartkabel en een programmeerfunctie (timer) andere apparaten aan te sturen. Meer informatie hierover vindt u in de handleiding van de satellietontvanger.

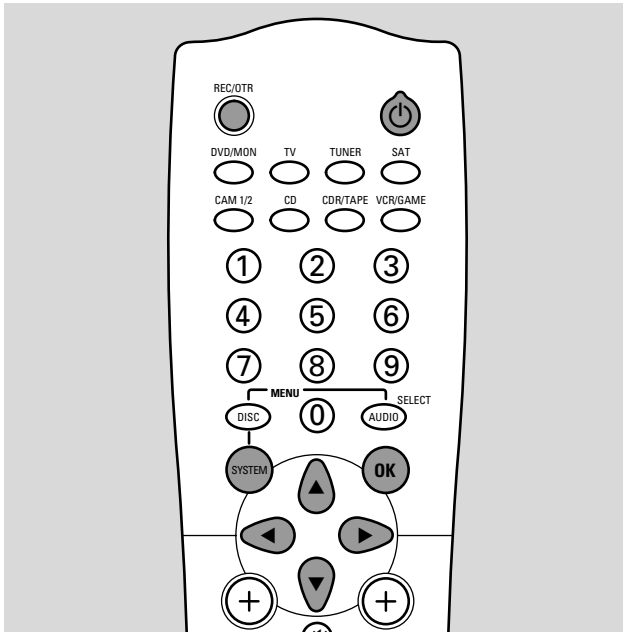

- 7 Gebruik ◀ of ▶ op de afstandsbediening om **EXT2** te kiezen.
- 8 Om automatisch opnemen van de satellietontvanger uit te schakelen, gebruikt u ◀ of ▶ op de afstandsbediening om **Uit** te kiezen.
- 8 Druk op de afstandsbediening op OK om de keuze te bevestigen.
- 9 Gebruik een scartkabel om de betreffende scartbus van de satellietontvanger aan te sluiten op de scartbus EXT 2 AUX I/O van het DVD-recordersysteem.
- 10 Druk op de afstandsbediening op SYSTEM MENU om te beëindigen.
- 11 Plaats een disc waarop u wilt opnemen in de houder.
- 12 Programmeer de satellietontvanger voor de opname (programmanummer van de TV-zender; starttijd, eindtijd). Zie zonodig de aanwijzingen in de handleiding van de satellietontvanger.
- 13 Druk op de afstandsbediening op ⏻ om het DVD-recordersysteem uit te schakelen.
  - 📺 wordt weergegeven en de automatische opname door de satellietontvanger wordt geactiveerd.
  - Het DVD-recordersysteem is nu klaar voor opname. Het starten en stoppen van de opname wordt via de scartbus EXT 2 AUX I/O aangestuurd.

- 1 Zet uw TV-toestel aan. Zet de TV zonodig op het juiste audio/videokanaal voor het DVD-recordersysteem. Zulke kanalen kunnen AUX of AUXILIARY IN, AUDIO/MIDEO of A/V IN, EXT1, EXT2 of EXTERNAL IN etc. heten. Deze kanalen zijn vaak vlak bij kanaal 00 te vinden.
- 2 Druk op de afstandsbediening op SYSTEM MENU .
- 3 Druk op de afstandsbediening zo vaak als nodig is op ◀ tot 📺 geselecteerd is.
- 4 Druk op de afstandsbediening zo vaak als nodig is op ▼ of ▲ tot 📺 **Opname-instellingen** geselecteerd is.



- 5 Druk op de afstandsbediening op ▶ om de keuze te bevestigen.
- 6 Druk op de afstandsbediening zo vaak als nodig is op ▼ of ▲ tot de regel **Sat. opname** geselecteerd is.

## Direct Record

Als u naar een TV-programma kijkt terwijl het DVD-recordersysteem op stand-by geschakeld is, kunt u de huidige TV-zender terstond opnemen als de functie **Direct Record** ingeschakeld is. Als het statuslampje INSTANT - RECORD gaat branden, kan de opname zonder enige vertraging worden gestart. Is dat niet het geval en u start de opname, houd er dan rekening mee dat het ongeveer 20 seconden duurt voordat het systeem begint op te nemen.

### Direct Record in- of uitschakelen

- 1 Zet uw TV-toestel aan. Zet de TV zonodig op het juiste audio/videokanaal voor het DVD-recordersysteem. Zulke kanalen kunnen AUX of AUXILIARY IN, AUDIO/VIDEO of A/V IN, EXT1, EXT2 of EXTERNAL IN etc. heten. Deze kanalen zijn vaak vlak bij kanaal 00 te vinden.
- 2 Druk op de afstandsbediening op SYSTEM MENU.
- 3 Druk op de afstandsbediening zo vaak als nodig is op ◀ tot **T** geselecteerd is.
- 4 Druk op de afstandsbediening zo vaak als nodig is op ▼ of ▲ tot **Opname-instellingen** geselecteerd is.
- 5 Druk op de afstandsbediening op ▶ om de keuze te bevestigen.
- 6 Druk op de afstandsbediening zo vaak als nodig is op ▼ of ▲ tot de regel **Direct Record** geselecteerd is.
- 7 Gebruik ◀ of ▶ op de afstandsbediening om **Aan** te kiezen.
  - Om direct opnemen uit te schakelen, gebruikt u ◀ of ▶ op de afstandsbediening om **Uit** te kiezen.
- 8 Druk op de afstandsbediening op OK om de keuze te bevestigen.
- 9 Druk op de afstandsbediening op SYSTEM MENU om te beëindigen.
- 10 Druk op de afstandsbediening op ⏻ om het DVD-recordersysteem op stand-by te schakelen.

### Direct Record starten

- 1 Zorg dat de functie **Direct Record** ingeschakeld is.
- 2 Kies op de TV de TV-zender die u wilt opnemen.
- 3 Als het DVD-recordersysteem op stand-by geschakeld is, drukt u op REC/OTR op de afstandsbediening.
  - **READING** wordt weergegeven en het DVD-recordersysteem zoekt tussen de opgeslagen TV-zenders naar de op de TV geselecteerde TV-zender.

### Let op dat u tijdens het zoeken geen andere TV-zender op de TV kiest. Dit kan de afstemming van het DVD-recordersysteem beïnvloeden.

- Zodra de TV-zender gevonden is, start het opnemen automatisch.

*Opmerking: Als het DVD-recordersysteem de op de TV gekozen TV-zender niet tussen de opgeslagen TV-zenders kon vinden, wordt **NOTV** weergegeven. Zorg dat alle op de TV opgeslagen TV-zenders op het DVD-recordersysteem beschikbaar zijn. Sla eventueel ontbrekende zenders alsnog op. Controleer of de connectors aan beide uiteinden van de scartkabel juist en stevig zijn ingeplugd. Kijk in de handleiding van uw TV na welke scartbus voor videosignalen wordt gebruikt. Is het probleem hiermee niet opgelost, dan is deze functie niet beschikbaar.*

- 4 Druk op STOP ■ om het opnemen te stoppen.

# Opnemen met de timer

Door met de timer op te nemen kunt u een opname op een latere datum automatisch laten starten en stoppen. Het DVD-recordersysteem schakelt op het ingevoerde tijdstip naar het juiste programmanummer en start de opname. U kunt maximaal 6 opnamen per maand voorprogrammeren.

De volgende informatie moet worden ingetoetst om met de timer op te nemen:

- **de datum van de opname**
- **het programmanummer van de TV-zender**
- **de start- en eindtijd van de opname**
- **VPS/PDC aan of uit**
- **de opnamekwaliteit**

Deze informatie wordt bewaard in een timerblok.

---

## VPS en PDC

Met **V**ideo **P**rogramming **S**ystem en **P**rogramme **D**elivery **C**ontrol bestuurt de TV-zender de start en de duur van de opnamen. Het DVD-recordersysteem schakelt zichzelf op het juiste tijdstip in en uit, ook als een TV-programma vroeger start of later eindigt dan gepland.

Meestal is de starttijd hetzelfde als de VPS/PDC-tijd. Als uw TV-gids een tijdstip aangeeft dat verschilt van de starttijd van het programma (bijv. start programma 20.15 en VPS/PDC 20.14), moet u als starttijd 20.14 intoetsen.

Als u een tijdstip wilt intoetsen dat verschilt van de VPS/PDC-tijd, moet u VPS/PDC uitschakelen.

Met VPS/PDC kan slechts een TV-programma op een TV-zender tegelijk worden aangestuurd. Als u twee of meer TV-programma's op een TV-zender met VPS/PDC wilt opnemen, moet u ze gescheiden programmeren.

---

## NexTView Link

Dit DVD-recordersysteem is voorzien van NexTView Link. In geval ook uw TV-toestel van deze functie voorzien is, kunt u TV-programma's op de TV markeren voor programmering. Deze TV-programma's worden automatisch naar het timerblok van het DVD-recordersysteem overgedragen voor opname. Als u de markering op de TV wist, wordt het bijbehorende timerblok op het DVD-recordersysteem ook gewist. Meer informatie hierover vindt u in de handleiding van uw TV-toestel.

*Opmerking: Als de TV-zender het benodigde signaal niet zendt, werkt NexTView Link niet.*

## Opnamen programmeren met het ShowView® systeem

U hoeft de datum, het programmanummer, de start- en eindtijd niet allemaal in te voeren. Alle benodigde informatie voor het programmeren is vervat in het ShowView® programmanummer. U kunt dit nummer in de meeste TV-gidsen vinden, aangegeven naast de starttijd van het TV-programma.

- 1 Zet uw TV-toestel aan. Zet de TV zonnodig op het juiste audio/videokanaal. Zulke kanalen kunnen AUX of AUXILIARY IN, AUDIO/MIDEO of A/V IN, EXT1, EXT2 of EXTERNAL IN etc. heten. Deze kanalen zijn vaak vlak bij kanaal 00 te vinden.
- 2 Druk op de afstandsbediening zo vaak als nodig is op DVD/MON om te zien welke TV-zender nu geselecteerd is.  
→ De nu geselecteerde TV-zender wordt weergegeven.
- 3 Druk op de afstandsbediening zo vaak als nodig is op CH+ of CH- om de TV-zender (programmanummer) te kiezen waarvan u wilt opnemen.
- 4 Druk op de afstandsbediening op TIMER.
- 5 Druk op de afstandsbediening zo vaak als nodig is op ▼ of ▲ tot de regel **ShowView systeem** geselecteerd is.



- 6 Druk op de afstandsbediening op ► om de keuze te bevestigen.
- 7 Gebruik de cijfertoetsen op de afstandsbediening om het ShowView® programmanummer in te voeren. Dit nummer is maximaal 9 cijfers lang, bijv. voor 5-312-4 of 5 312 4 voert u 53124 in.
  - Om te wissen ingeval u een fout maakt, drukt u op de afstandsbediening op CLEAR.
  - Als u uw opname wilt laten herhalen, drukt u op de afstandsbediening zo vaak als nodig is op SELECT tot de gewenste optie geselecteerd is:
    - **Ma-Vr**: voor opnamen die dagelijks van maandag t/m vrijdag moeten worden herhaald
    - **Wekelijks**: voor opnamen die wekelijks (elke week op dezelfde dag) moeten worden herhaald
- 8 Druk op de afstandsbediening op OK om te bevestigen.  
→ Het timerprogramma verschijnt.

Opmerkingen:

Als **Fout ShowViewnummer** wordt weergegeven, is het ingetoetste ShowView® programmanummer onjuist. Controleer tijd en datum op het DVD-recordersysteem. Herhaal uw invoer goed of beëindig het programmeren door op SYSTEM MENU te drukken.

Als **Programmanummer invoeren** wordt weergegeven, is het programmanummer van de TV-zender nog niet aan het ShowView® programmanummer toegewezen. Kies het betreffende programmanummer van de TV-zender met ◀ ▶ of de cijfertoetsen van de afstandsbediening en druk op OK om te bevestigen.

Als dagelijkse opname voor een verkeerde dag werd ingevoerd, wordt **Weekendprogrammering onmogelijk** weergegeven. Zorg dat u een dag van maandag t/m vrijdag invoert.

- Om het timerprogramma te wijzigen kunt u op ieder moment teruggaan. Gebruik ◀ of ▶ om het betreffende invoerveld te kiezen. Gebruik ▼ of ▲, of de cijfertoetsen op de afstandsbediening om de gegevens te wijzigen.
- Om VPS/PDC in te schakelen drukt u op de afstandsbediening op ► om de regel **Start** te kiezen. Druk op de afstandsbediening zo vaak als nodig is op SELECT tot \* gaat branden.  
→ VPS/PDC is ingeschakeld.
- Om de opnamekwaliteit te wijzigen drukt u op de afstandsbediening op ► om de regel **Eind** te kiezen. Druk op de afstandsbediening zo vaak als nodig is op SELECT tot de gewenste opnamekwaliteit geselecteerd is.
- 9 Druk op de afstandsbediening nogmaals op OK om de complete programmegegevens op te slaan.  
→ De complete programmegegevens worden opgeslagen.
- 10 Druk op de afstandsbediening op TIMER om te beëindigen.
- 11 Plaats een disc waarop u wilt opnemen in de houder.
- 12 Kies een andere bron door op de afstandsbediening op de bijbehorende toets te drukken (TV, TUNER, CD, CDR, TAPE) of druk op de afstandsbediening op ⏻ om het DVD-recordersysteem uit te schakelen. **Opnemen met de timer werkt alleen goed als er een andere bron gekozen is of als het DVD-recordersysteem met ⏻ uitgeschakeld is.**  
→ Als er opnamen geprogrammeerd zijn, gaat ⏻ branden.

# Opnemen met de timer

## Opnamen programmeren zonder het ShowView<sup>®</sup> systeem

- 1 Zet uw TV-toestel aan. Zet de TV zonodig op het juiste audio/videokanaal. Zulke kanalen kunnen AUX of AUXILIARY IN, AUDIO/VIDEO of A/V IN, EXT1, EXT2 of EXTERNAL IN etc. heten. Deze kanalen zijn vaak vlak bij kanaal 00 te vinden.
- 2 Druk op de afstandsbediening zo vaak als nodig is op DVD/MON om te zien welke TV-zender nu geselecteerd is. → De nu geselecteerde TV-zender wordt weergegeven.
- 3 Druk op de afstandsbediening zo vaak als nodig is op CH+ of CH- om de TV-zender (programmanummer) te kiezen waarvan u wilt opnemen.
- 4 Druk op de afstandsbediening op TIMER.
- 5 Druk op de afstandsbediening zo vaak als nodig is op ▼ of ▲ tot de regel **Timer programmeren** geselecteerd is.



- 6 Druk op de afstandsbediening op ► om de keuze te bevestigen.  
→ Het invoerveld **Datum** is geselecteerd.
- 7 Gebruik ▼, ▲ of de cijfertoetsen op de afstandsbediening om de datum in te voeren.
  - Om een herhaalde opname te programmeren drukt u op de afstandsbediening zo vaak als nodig is op SELECT tot de gewenste optie geselecteerd is:
    - **Ma-Vr**: voor opnamen die dagelijks van maandag t/m vrijdag moeten worden herhaald
    - bijv. **Ma**: voor opnamen die wekelijks (elke week op dezelfde dag, bijv. maandag) moeten worden herhaald
- 8 Druk op de afstandsbediening op ► om het invoerveld **Prog.** te kiezen.
- 9 Gebruik ▼ of ▲ op de afstandsbediening om naar het programma te gaan. Als u opnamen van extra apparaten via een scartbus op het DVD-recordersysteem wilt programmeren, kiest u een van de volgende opties:
  - **EXT1**: Opname via scartbus 1 is geselecteerd.
  - **EXT2**: Opname via scartbus 2 is geselecteerd.

- 10 Druk op de afstandsbediening op ► om het invoerveld **Start** te kiezen.
- 11 Gebruik ▼, ▲ of de cijfertoetsen op de afstandsbediening om de starttijd in te voeren.
  - Om VPS/PDC in te schakelen drukt u op de afstandsbediening zo vaak als nodig is op SELECT tot \* gaat branden.  
→ VPS/PDC is ingeschakeld.
- 12 Druk op de afstandsbediening op ► om het invoerveld **Eind** te kiezen.
- 13 Gebruik ▼, ▲ of de cijfertoetsen op de afstandsbediening om de eindtijd in te voeren.
  - Om de opnamekwaliteit te wijzigen drukt u op de afstandsbediening zo vaak als nodig is op SELECT tot de gewenste opnamekwaliteit geselecteerd is.
- 14 Druk op de afstandsbediening nogmaals op OK om de complete programmegegevens op te slaan.  
→ De complete programmegegevens worden opgeslagen.
- 15 Druk op de afstandsbediening op TIMER om te beëindigen.
- 16 Plaats een disc waarop u wilt opnemen in de houder.
- 17 Kies een andere bron door op de afstandsbediening op de bijbehorende toets te drukken (TV, TUNER, CD, CDR, TAPE) of druk op de afstandsbediening op ⏻ om het DVD-recordersysteem uit te schakelen. **Opnemen met de timer werkt alleen goed als er een andere bron gekozen is of als het DVD-recordersysteem met ⏻ uitgeschakeld is.**  
→ Als er opnamen geprogrammeerd zijn, gaat ⏻ branden.



## Timeropname controleren, wijzigen of wissen

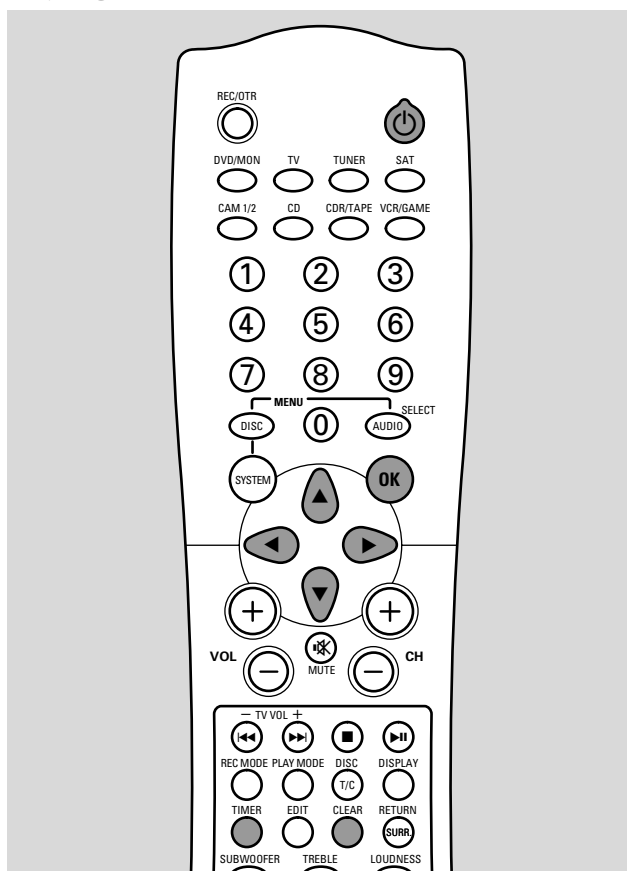

### 6 Als u de timeropname wilt controleren of wijzigen:

Druk op de afstandsbediening nogmaals op ►.

Gebruik ◀ of ▶ op de afstandsbediening om het invoerveld te kiezen dat gecontroleerd of gewijzigd moet worden.

Gebruik ▼, ▲ of de cijfertoetsen op de afstandsbediening om de gewenste gegevens te wijzigen.

Druk op de afstandsbediening op OK om de gewijzigde gegevens op te slaan.

### Als u de timeropname wilt wissen:

Druk op de afstandsbediening op CLEAR.

→ **Timer wissen** wordt weergegeven.

Druk op de afstandsbediening op OK om het wissen te starten.

→ **Timer gewist** wordt kort weergegeven, de geprogrammeerde opnamegegevens verdwijnen en worden vervangen door -----.

### 7 Druk op de afstandsbediening op TIMER om te beëindigen.

### 8 Druk op de afstandsbediening op ⏻ om het DVD-recordersysteem uit te schakelen.

- 1 Zet uw TV-toestel aan. Zet de TV zonnodig op het juiste audio/videokanaal. Zulke kanalen kunnen AUX of AUXILIARY IN, AUDIO/VIDEO of A/V IN, EXT1, EXT2 of EXTERNAL IN etc. heten. Deze kanalen zijn vaak vlak bij kanaal 00 te vinden.
- 2 Druk op de afstandsbediening op TIMER.
- 3 Druk op de afstandsbediening zo vaak als nodig is op ▼ of ▲ tot de regel **Timer lijst** geselecteerd is.



- 4 Druk op de afstandsbediening op ► om de keuze te bevestigen.
- 5 Druk op de afstandsbediening zo vaak als nodig is op ▼ of ▲ om de timeropname te kiezen die u wilt controleren, wijzigen of wissen.

# Geavanceerde functies

## De naam van de opname bewerken

Nadat de opname gemaakt is, kunt u de naam van de opname wijzigen.

- 1 Druk op STOP ■ als het afspelen gestopt is of druk tijdens het afspelen op de afstandsbediening op DISC MENU.
- 2 Druk op de afstandsbediening zo vaak als nodig is op ▼ of ▲ om de titel te kiezen die u wilt bewerken.
- 3 Druk op de afstandsbediening op ► om de keuze te bevestigen.  
→ Het bewerkingsmenu verschijnt.
- 4 Druk op de afstandsbediening zo vaak als nodig is op ▼ of ▲ om de regel **Naam** te kiezen.



- 5 Druk op de afstandsbediening op ► om de keuze te bevestigen.
- 6 Gebruik ◀ of ▶ op de afstandsbediening om naar het teken te gaan dat moet worden gewist of vervangen.  
→ Het teken is gemarkeerd.
- 7 Gebruik ▼ of ▲ op de afstandsbediening om een nieuw teken, symbool of nummer te kiezen.
  - Om tussen hoofd- en kleine letters te wisselen drukt u op de afstandsbediening op SELECT.
  - Om een teken te wissen drukt u op de afstandsbediening op CLEAR.
- 8 Herhaal stap 6 en 7 tot de naam van de opname naar wens gewijzigd is.
- 9 Druk op de afstandsbediening op OK om de nieuwe naam te bevestigen.  
→ **Naam wordt opgeslagen** wordt weergegeven.
- 10 Druk op de afstandsbediening op ◀ om het bewerkingsmenu te verlaten.

## Een gehele opname/titel wissen

U kunt een gehele opname/titel wissen van een DVD+RW of een niet afgesloten DVD+R. De plaats van een gewiste titel op een DVD+RW kan voor een nieuwe opname worden gebruikt. Een gewiste titel op een DVD+R wordt echter alleen als gewist gemarkeerd, maar niet daadwerkelijk gewist. Dit betekent dat de gewiste titel tijdens het afspelen wordt overgeslagen, maar er kan geen nieuwe opname worden gemaakt. Nadat de DVD+R is afgesloten, kunnen er geen wijzigingen meer worden doorgevoerd.

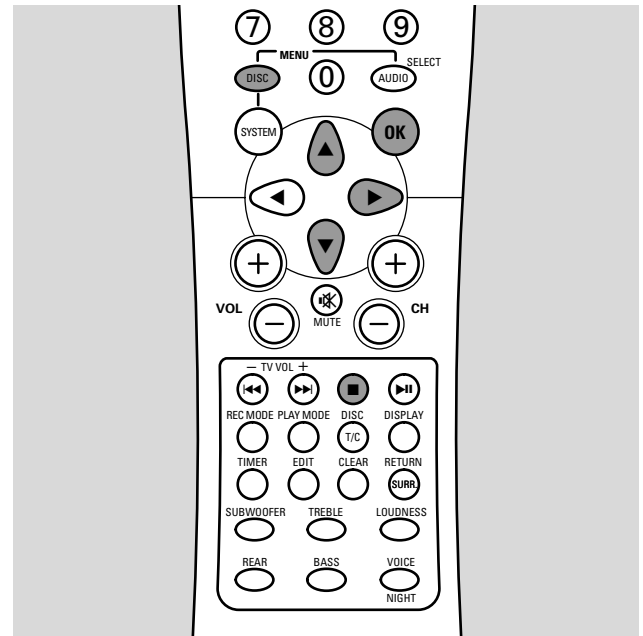

- 1 Druk op STOP ■ als het afspelen gestopt is of druk tijdens het afspelen op de afstandsbediening op DISC MENU.
- 2 Druk op de afstandsbediening zo vaak als nodig is op ▼ of ▲ om de titel te kiezen die u wilt wissen.
- 3 Druk op de afstandsbediening op ► om de keuze te bevestigen.  
→ Het bewerkingsmenu verschijnt.
- 4 Druk op de afstandsbediening zo vaak als nodig is op ▼ of ▲ om de regel **Deze titel wissen** te kiezen.
- 5 Druk op de afstandsbediening op OK om te bevestigen.  
→ **Deze titel geheel wissen?** en **Druk ter bevestiging op OK** wordt weergegeven.
- 6 Druk op de afstandsbediening nogmaals op OK om de complete opname/titel te wissen.  
→ **Titel wordt gewist** wordt weergegeven.  
→ Daarna wordt **Lege titel** (als u een DVD+RW hebt ingelegd) of **Gewiste titel** (als u een DVD+R hebt ingelegd) in het indexbeeldscherm weergegeven.  
*Opmerking: Als de gewiste titel korter was dan 1 minuut, wordt **Lege titel** of **Gewiste titel** niet weergegeven.*
  - Om het bewerkingsmenu zonder wissen te verlaten drukt u op de afstandsbediening op ◀.

## Disc infoscherm (alleen DVD+R, DVD+RW discs)

U kunt het disc infoscherm gebruiken voor de volgende handelingen:

- **Naam van de disc wijzigen**
- **Schrijfbeveiliging activeren of deactiveren**
- **Bewerkingen compatibel maken voor andere DVD-spelers**
- **DVD+R discs afsluiten**
- **DVD+RW discs wissen**

## Disc infoscherm weergeven

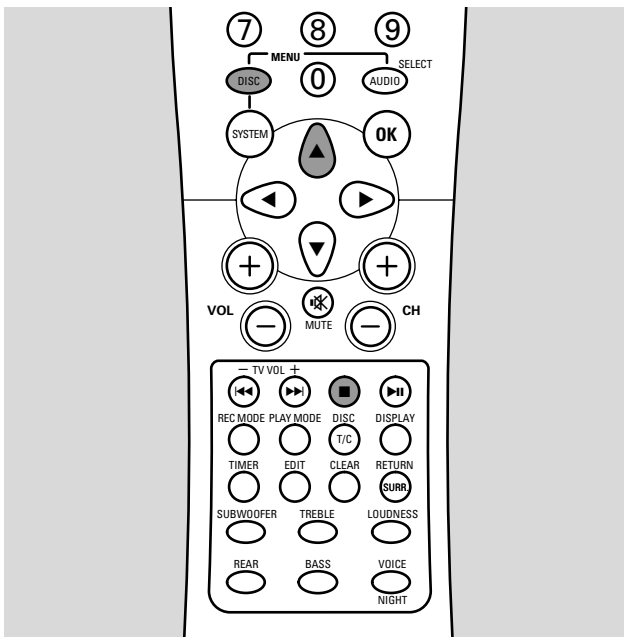

## Discnaam wijzigen (alleen DVD+R, DVD+RW discs)

- 1 Druk op STOP ■ als het afspelen gestopt is of druk tijdens het afspelen op de afstandsbediening op DISC MENU.
- 2 Druk op de afstandsbediening zo vaak als nodig is op ▲ tot u bij de **eerste** titel van het discmenu komt.
- 3 Druk op de afstandsbediening nogmaals op ▲.  
→ Het disc infoscherm verschijnt.
- 4 Druk op de afstandsbediening op ►.  
→ Het menu **Instellingen voor** verschijnt.
- 5 Druk op de afstandsbediening zo vaak als nodig is op ▼ of ▲ om de regel **Discnaam** te kiezen.



- 1 Druk op STOP ■ als het afspelen gestopt is of druk tijdens het afspelen op de afstandsbediening op DISC MENU.
- 2 Druk op de afstandsbediening zo vaak als nodig is op ▲ tot u bij de **eerste** titel van het discmenu komt.
- 3 Druk op de afstandsbediening nogmaals op ▲.  
→ Het disc infoscherm verschijnt.
- Om het disc infoscherm te verlaten drukt u op de afstandsbediening op ▼.

- 6 Druk op de afstandsbediening op ► om de keuze te bevestigen.
- 7 Gebruik ◀ of ► op de afstandsbediening om naar het teken te gaan dat moet worden gewist of vervangen.  
→ Het teken is gemarkeerd.
- 8 Gebruik ▼ of ▲ op de afstandsbediening om een nieuw teken, symbool of nummer te kiezen.
  - Om tussen hoofd- en kleine letters te wisselen drukt u op de afstandsbediening op SELECT.
  - Om een teken te wissen drukt u op de afstandsbediening op CLEAR.
- 9 Herhaal stap 7 en 8 tot de naam van de opname naar wens gewijzigd is.
- 10 Druk op de afstandsbediening op OK om de nieuwe naam te bevestigen.  
→ **Naam wordt opgeslagen** wordt weergegeven.
- 11 Druk op de afstandsbediening op ◀ om te beëindigen.
  - Om het disc infoscherm te verlaten drukt u op de afstandsbediening op ▼.

# Geavanceerde functies

## Schrijfbeveiliging activeren of deactiveren (alleen DVD+R, DVD+RW discs)

U kunt voorkomen dat een opname op een DVD+RW disc abusievelijk wordt gewist door hem te beveiligen. De beveiliging kan echter alleen voor de gehele disc worden geactiveerd. Een afzonderlijke opname kan niet worden beveiligd. DVD+R discs kunnen op dezelfde manier als DVD+RW discs worden beveiligd zo lang ze niet zijn afgesloten.

- 1 Druk op STOP ■ als het afspelen gestopt is of druk tijdens het afspelen op de afstandsbediening op DISC MENU.
- 2 Druk op de afstandsbediening zo vaak als nodig is op ▲ tot u bij de **eerste** titel van het discmenu komt.
- 3 Druk op de afstandsbediening nogmaals op ▲.  
→ Het disc infoscherm verschijnt.
- 4 Druk op de afstandsbediening op ►.  
→ Het menu **Instellingen voor** verschijnt.
- 5 Druk op de afstandsbediening zo vaak als nodig is op ▼ of ▲ om de regel **Beveiliging** te kiezen.



- 6 Druk op de afstandsbediening op ► om de keuze te bevestigen.
  - 7 Druk op de afstandsbediening zo vaak als nodig is op ▼ of ▲ om een van de volgende regels te kiezen:  
**Onbeveiligd:** om de schrijfbeveiliging te deactiveren  
**Beveiligd:** om de schrijfbeveiliging te activeren
  - 8 Druk op de afstandsbediening op OK om te bevestigen.
  - 9 Druk op de afstandsbediening op ◀ om te beëindigen.
- Om het disc infoscherm te verlaten drukt u op de afstandsbediening op ▼.

## Bewerkingen compatibel maken (alleen DVD+RW discs)

Als een of meer titels bewerkt zijn (er zijn hoofdstukmarkeringen ingevoegd of gewist, of er zijn hoofdstukken verborgen) kan een standaard DVD-speler nog steeds de originele titel tonen. U kunt uw disc zo voorbereiden, dat ook een standaard DVD-speler de bewerkte titel kan lezen.

- 1 Druk op STOP ■ als het afspelen gestopt is of druk tijdens het afspelen op de afstandsbediening op DISC MENU.
- 2 Druk op de afstandsbediening zo vaak als nodig is op ▲ tot u bij de **eerste** titel van het discmenu komt.
- 3 Druk op de afstandsbediening nogmaals op ▲.  
→ Het disc infoscherm verschijnt.
- 4 Druk op de afstandsbediening op ►.  
→ Het menu **Instellingen voor** verschijnt.
- 5 Druk op de afstandsbediening zo vaak als nodig is op ▼ of ▲ om de regel **Edits compatibel maken**, Druk op OK te kiezen.



*Opmerking:* Als uw disc al compatibel is, wordt **Edits compatibel maken** niet weergegeven en is conversie niet nodig. Druk op de afstandsbediening op SYSTEM MENU om te beëindigen.

- 6 Druk op de afstandsbediening op OK om te bevestigen.  
→ **Dit duurt** plus de voor dit proces benodigde tijd en **Druk ter bevestiging op OK** worden weergegeven.
  - 7 Druk op de afstandsbediening nogmaals op OK om het proces te starten.  
→ **Bezig** wordt weergegeven en het proces start.  
→ Een van links naar rechts bewegende balk geeft de huidige status van het conversieproces aan.
- Om het disc infoscherm te verlaten drukt u op de afstandsbediening op ▼.

## DVD+R discs afsluiten

Het afsluiten is een eenvoudige procedure die de opname van een DVD+R disc voltooit en nodig is om hem op een standaard DVD-speler af te spelen. DVD+R discs zijn „geblokkeerd” na te zijn afgesloten. Verder opnemen of wissen is niet mogelijk.

- 1 Druk op STOP ■ als het afspelen gestopt is of druk tijdens het afspelen op de afstandsbediening op DISC MENU.
- 2 Druk op de afstandsbediening zo vaak als nodig is op ▲ tot u bij de **eerste** titel van het discmenu komt.
- 3 Druk op de afstandsbediening nogmaals op ▲.  
→ Het disc infoscherm verschijnt.
- 4 Druk op de afstandsbediening op ►.  
→ Het menu **Instellingen voor** verschijnt.

*Opmerking: Als de disc op een ander DVD-recordersysteem is opgenomen, kan het zijn dat **Instellingen voor** niet wordt weergegeven. In dit geval gebruikt u de functie **Disc finaliseren** in het **T** menu, in het submenu **Funcies**.*

- 5 Druk op de afstandsbediening zo vaak als nodig is op ▼ of ▲ om de regel **Disc finaliseren** te kiezen.



*Opmerking: Als er geen DVD+R disc ingelegd is of de disc al afgesloten is, word **Disc finaliseren** niet weergegeven. Druk op de afstandsbediening op SYSTEM MENU om te beëindigen.*

- 6 Druk op de afstandsbediening op OK om de keuze te bevestigen.  
→ **Dit duurt** plus de voor dit proces benodigde tijd wordt weergegeven.
- 7 Druk op de afstandsbediening nogmaals op OK om het proces te starten.  
→ **Bezig** wordt weergegeven en het proces start.  
→ Een van links naar rechts bewegende balk geeft de huidige status van het afsluitproces aan.

## Een gehele DVD+RW disc wissen

- 1 Druk op STOP ■ als het afspelen gestopt is of druk tijdens het afspelen op de afstandsbediening op DISC MENU.
- 2 Druk op de afstandsbediening zo vaak als nodig is op ▲ tot u bij de **eerste** titel van het discmenu komt.
- 3 Druk op de afstandsbediening nogmaals op ▲.  
→ Het disc infoscherm verschijnt.
- 4 Druk op de afstandsbediening op ►.  
→ Het menu **Instellingen voor** verschijnt.
- 5 Druk op de afstandsbediening zo vaak als nodig is op ▼ of ▲ om de regel **Disc wissen, Druk op OK** te kiezen.



- 6 Druk op de afstandsbediening op OK om te bevestigen.  
→ **Hierdoor worden alle titels gewist, Druk ter bevestiging op OK** wordt weergegeven.
- Om het menu te verlaten ingeval u niet wilt wissen, drukt u op de afstandsbediening op ◀.
- 7 Druk op de afstandsbediening nogmaals op OK om het wissen te starten.  
→ **Disc wordt gewist** wordt weergegeven en het wissen start.  
→ Als het wissen beëindigd is, wordt de leeggemaakte ruimte op de disc op het indexbeeldscherm getoond.
- Om het disc infoscherm te verlaten drukt u op de afstandsbediening op ▼.

# Geavanceerde functies

## Favorite Scene Selection menu

In dit menu kunt u een titel aan uw persoonlijke voorkeur aanpassen. U kunt een nieuw indexscherm kiezen of de titel splitsen. Ook kunt u hoofdstukmarkeringen invoegen of wissen en hoofdstukken verbergen, wat handig kan zijn om scènes te monteren of sneller door uw DVD+R of DVD+RW disc te zoeken.

## Hoofdstukmarkeringen invoegen

Tijdens het afspelen kunt u hoofdstukmarkeringen instellen en wissen. Het maximale aantal hoofdstukken per disc bedraagt 124. Het maximale aantal hoofdstukken per titel bedraagt 99. Als het maximum bereikt is, wordt **Limiet hoofdstuk** weergegeven. In dit geval moet u enkele hoofdstukmarkeringen wissen voordat er nieuwe kunnen worden toegevoegd.

Bij DVD+R discs werkt deze functie alleen als de disc op dit DVD-recordersysteem wordt afgespeeld. Als de DVD+R disc op een standaard DVD-speler wordt afgespeeld worden toch de ingevoegde hoofdstukmarkeringen getoond.

Bij DVD+RW discs moeten de bewerkingen compatibel worden gemaakt om de functie op een standaard DVD-speler te laten werken. Zie hoofdstuk „Bewerkingen compatibel maken”.

- 1 Druk tijdens het afspelen op de afstandsbediening op EDIT.  
→ Het menu **Favorite Scene Selection** verschijnt.  
→ De regel **Markering inlassen**, **Druk op OK** is geselecteerd.

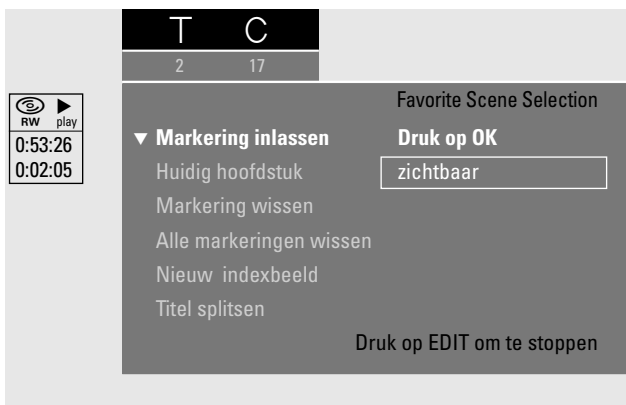

- 2 Zodra de gewenste reeks voor invoeging van de hoofdstukmarkering is bereikt, drukt u op de afstandsbediening op OK.  
→ **Markering wordt ingelast** wordt weergegeven en de hoofdstukmarkering wordt ingevoegd.

*Opmerking: Als X op het TV-scherm verschijnt is er een DVD met schrijfbeveiliging of een afgesloten DVD+R disc ingelegd. Het is dan niet mogelijk hoofdstukmarkeringen in te voegen.*

- 3 Druk op de afstandsbediening op EDIT om te beëindigen.

## Hoofdstukmarkeringen wissen

U kunt bepaalde hoofdstukmarkeringen of alle hoofdstukmarkeringen binnen een titel wissen.

Bij DVD+R discs werkt deze functie alleen als de disc op dit DVD-recordersysteem wordt afgespeeld. Als de DVD+R disc op een standaard DVD-speler wordt afgespeeld worden toch de gewiste hoofdstukmarkeringen getoond.

Bij DVD+RW discs moeten de bewerkingen compatibel worden gemaakt om de functie op een standaard DVD-speler te laten werken. Zie hoofdstuk „Bewerkingen compatibel maken”.

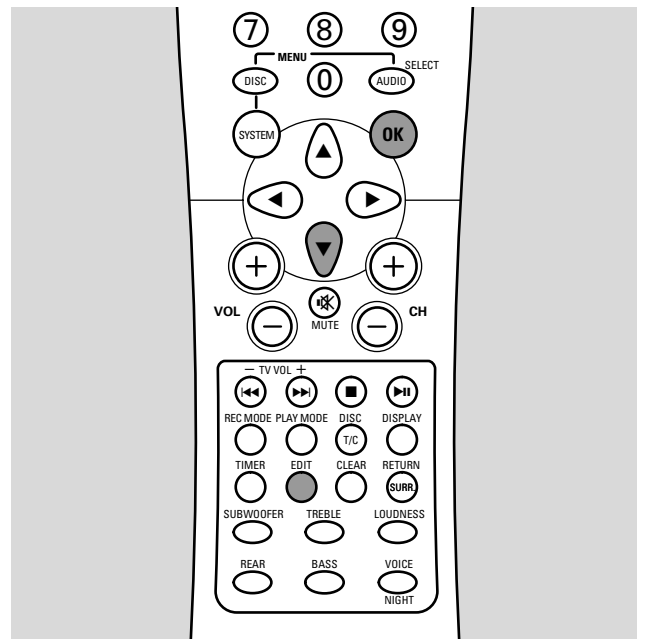

- 1 Zodra het gewenste hoofdstuk wordt afgespeeld, drukt u op de afstandsbediening op EDIT.  
→ Het menu **Favorite Scene Selection** verschijnt.
- 2 **Als u een bepaalde hoofdstukmarkering van het huidige hoofdstuk wilt wissen:**  
Druk op de afstandsbediening zo vaak als nodig is op ▼ tot de regel **Markering wissen**, **Druk op OK** geselecteerd is.  
**Als u alle hoofdstukmarkeringen binnen de huidige titel wilt wissen:**  
Druk op de afstandsbediening zo vaak als nodig is op ▼ tot de regel **Alle markeringen wissen**, **Druk op OK** geselecteerd is.  
Druk op de afstandsbediening op OK om te bevestigen.  
→ **Alle markeringen in deze titel verwijderden?**, **Druk ter bevestiging op OK** wordt weergegeven.
- 3 Druk op de afstandsbediening op OK om te bevestigen.
- 4 Druk op de afstandsbediening op EDIT om te beëindigen.

## Hoofdstukken verbergen

U kunt hoofdstukken (bijv. reclame) verbergen tijdens het afspelen en ze weer zichtbaar maken.

Bij DVD+R discs werkt deze functie alleen als de disc op dit DVD-recordersysteem wordt afgespeeld. Als de DVD+R disc op een standaard DVD-speler wordt afgespeeld worden toch de verborgen hoofdstukmarkeringen getoond.

Bij DVD+RW discs moeten de bewerkingen compatibel worden gemaakt om de functie op een standaard DVD-speler te laten werken. Zie hoofdstuk „Bewerkingen compatibel maken”.

- 1 Zodra het hoofdstuk dat u wilt verbergen wordt afgespeeld, drukt u op de afstandsbediening op EDIT.  
→ Het menu **Favorite Scene Selection** verschijnt.
- 2 Druk op de afstandsbediening zo vaak als nodig is op ▼ om de regel **Huidig hoofdstuk** te kiezen.



- 3 Druk op de afstandsbediening op ► om **verborgen** te kiezen.  
→ Het beeld wordt donkerder getoond.
  - 4 Druk op de afstandsbediening op EDIT om te beëindigen.  
→ Het geselecteerde hoofdstuk wordt van nu af tijdens het afspelen overgeslagen.
- Om het verborgen hoofdstuk weer zichtbaar te maken herhaalt u stap 1 en 2. Druk op de afstandsbediening op ► om **zichtbaar** te kiezen of druk om snel te wisselen tussen **verborgen** en **zichtbaar** op de afstandsbediening op SELECT.
  - Om andere hoofdstukken te kiezen drukt u op de afstandsbediening op T/C.  
→ De systeemmenubalk verschijnt.

Gebruik ◀ of ▶ op de afstandsbediening om titel T of hoofdstuk C te kiezen.

Druk op de afstandsbediening zo vaak als nodig is op ▼ of ▲ tot de gewenste titel/hoofdstuk geselecteerd is.

## De gehele titel afspelen inclusief verborgen hoofdstukken

Als u bepaalde hoofdstukken van een titel verborgen hebt, kunt u met deze functie de gehele titel inclusief de verborgen hoofdstukken bekijken.

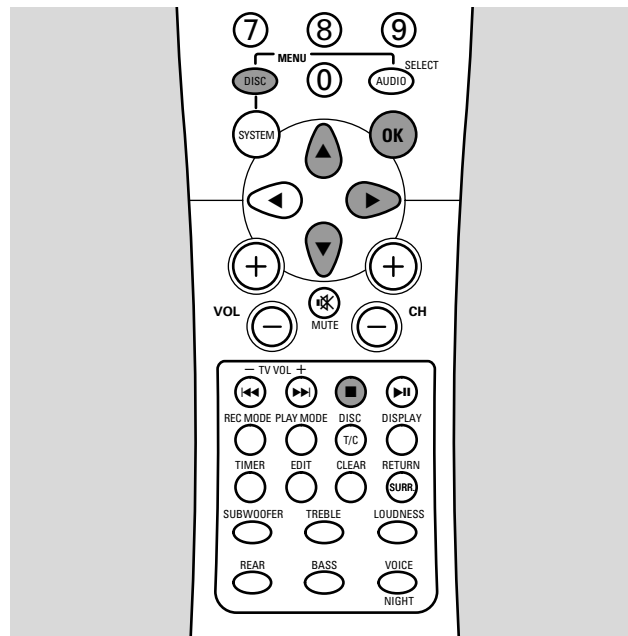

- 1 Druk op STOP ■ als het afspelen gestopt is of druk tijdens het afspelen op de afstandsbediening op DISC MENU.
- 2 Druk op de afstandsbediening zo vaak als nodig is op ▼ of ▲ om de titel te kiezen die u geheel wilt afspelen.
- 3 Druk op de afstandsbediening op ► om de keuze te bevestigen.  
→ Het bewerkingssmenu verschijnt.
- 4 Druk op de afstandsbediening zo vaak als nodig is op ▼ of ▲ om de regel **Volledige titel afspelen** te kiezen.

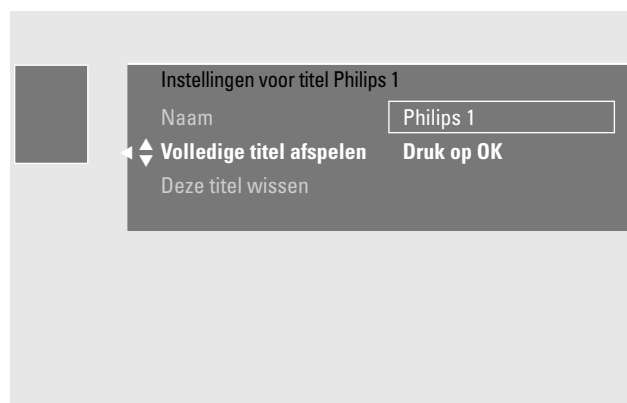

- 5 Druk op de afstandsbediening op OK om te bevestigen.  
→ Het afspelen van de gehele titel start automatisch.

# Geavanceerde functies

Nederlands

## Het indexbeeld wijzigen

Het eerste beeld van uw opname wordt automatisch als indexbeeld gebruikt. U kunt echter elk willekeurig beeld van de opname als indexbeeld kiezen.

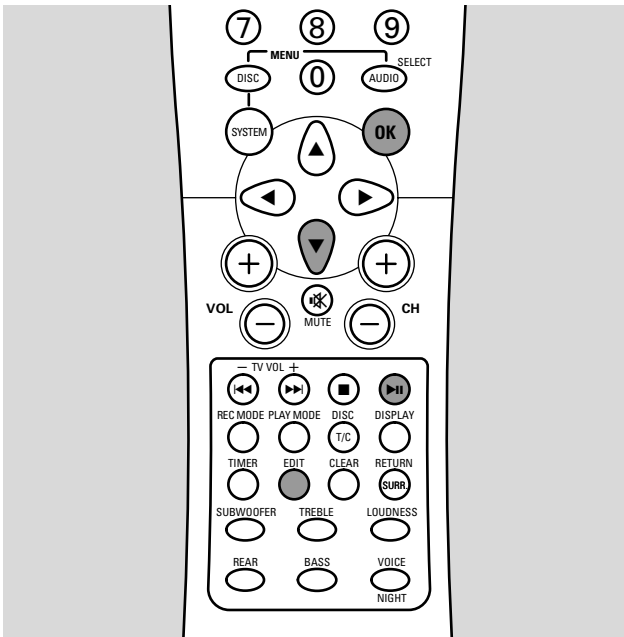

- 1 Zodra het fragment dat u als nieuw indexbeeld wilt kiezen wordt afgespeeld, drukt u op de afstandsbediening op **▶▶**.  
→ Het stilstaand beeld wordt getoond.
- 2 Druk op de afstandsbediening op EDIT.  
→ Het menu **Favorite Scene Selection** verschijnt.
- 3 Druk op de afstandsbediening zo vaak als nodig is op **▼** om de regel **Nieuw indexbeeld**. Druk op **OK** te kiezen.

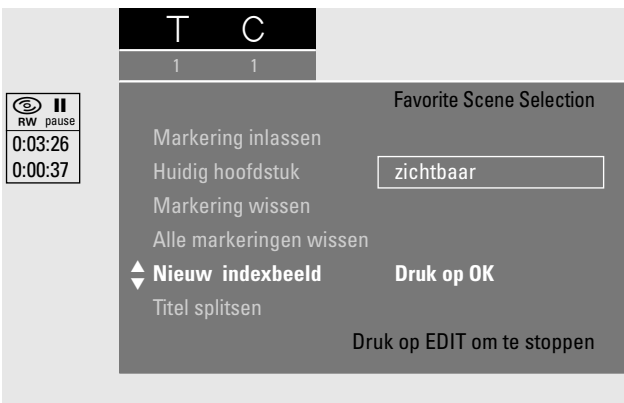

- 4 Druk op de afstandsbediening op OK om te bevestigen.  
→ **Indexbeeld bijwerken?** Druk ter bevestiging op **OK** wordt weergegeven.
- 5 Druk op de afstandsbediening nogmaals op OK om wijziging van het indexbeeld te starten.  
→ **Menu wordt bijgewerkt** wordt weergegeven en het wijzigingsproces start.  
→ Als de wijziging met succes voltooid is, verschijnt het indexbeeldscherm met het nieuwe indexbeeld.

## Titels splitsen (alleen op DVD+RW discs)

U kunt een titel in diverse delen splitsen. Elk nieuw deel wordt een nieuwe titel met zijn eigen indexbeeld. **Houd er rekening mee dat de splitsing van een titel niet ongedaan kan worden gemaakt!**

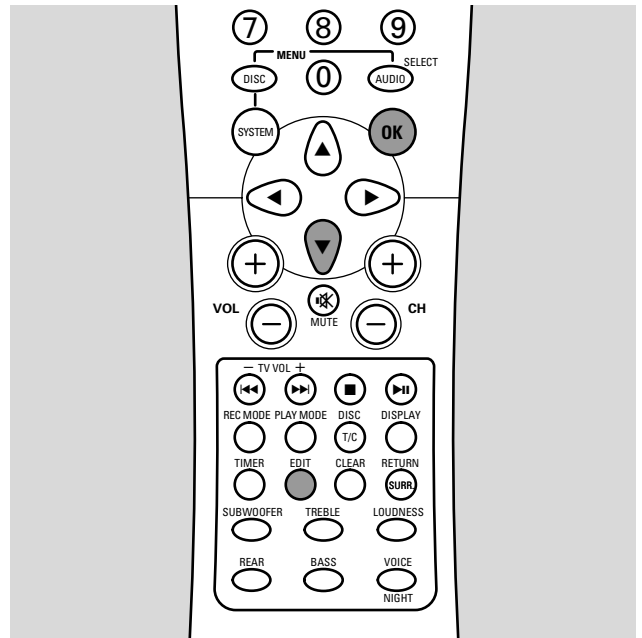

- 1 Zodra de titel die u wilt splitsen wordt afgespeeld, drukt u op de afstandsbediening op EDIT.  
→ Het menu **Favorite Scene Selection** verschijnt.
- 2 Druk op de afstandsbediening zo vaak als nodig is op **▼** om de regel **Titel splitsen**. Druk op **OK** te kiezen.

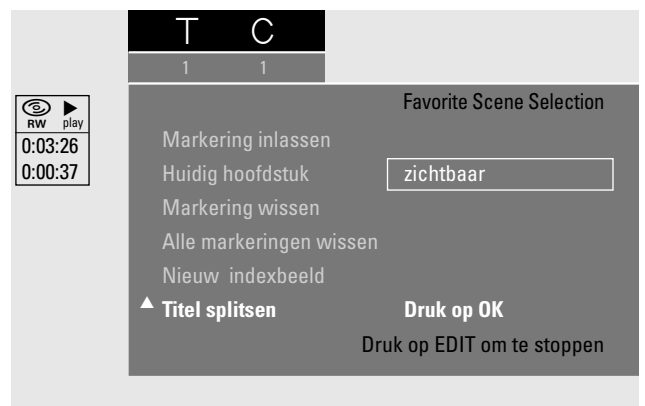

- 3 Zodra de plaats waar u wilt splitsen bereikt is, drukt u op de afstandsbediening op OK om te bevestigen.  
→ Het stilstaand beeld wordt getoond en **Deze titel in twee aparte titels splitsen?** Druk ter bevestiging op **OK** wordt weergegeven.
- 4 Druk op de afstandsbediening op OK om het splitsen te starten.  
→ **Titel wordt gesplitst** wordt weergegeven en het splitsingsproces start.  
→ Als het splitsen voltooid is, verschijnt de nieuwe titel met zijn eigen indexbeeld op het indexbeeldscherm.



# Persoonlijke voorkeursinstellingen

U kunt de volgende persoonlijke voorkeursinstellingen op het DVD-recordersysteem vastleggen:

- **Beeld**
- **Taal**
- **Functies**
- **Instellingen van de afstandsbediening**
- **Opname-instellingen**
- **Installatie**

## Beeld

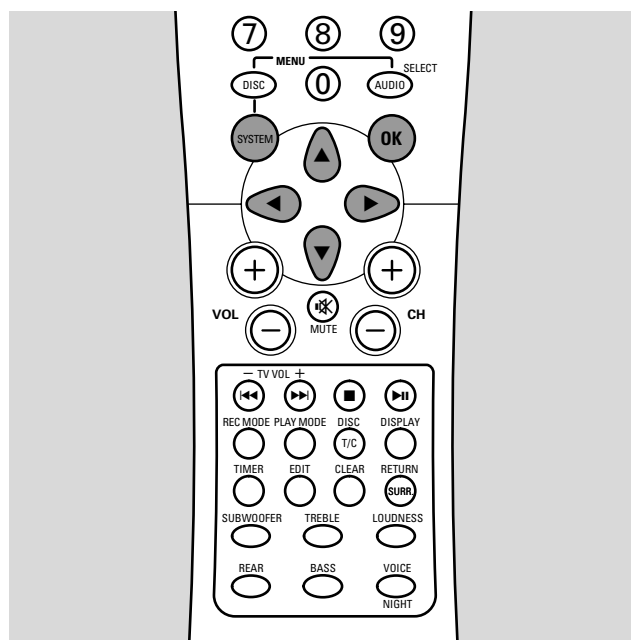

- 1 Zet uw TV-toestel aan. Zet de TV zonodig op het juiste audio/videokanaal. Zulke kanalen kunnen AUX of AUXILIARY IN, AUDIO/VIDEO of A/V IN, EXT1, EXT2 of EXTERNAL IN etc. heten. Deze kanalen zijn vaak vlak bij kanaal 00 te vinden.
- 2 Druk op de afstandsbediening op SYSTEM MENU.  
→ De systeemmenubalk verschijnt.
- 3 Druk op de afstandsbediening zo vaak als nodig is op ◀ tot **T** geselecteerd is.
- 4 Druk op de afstandsbediening op ▼ om te bevestigen.
- 5 Druk op de afstandsbediening zo vaak als nodig is op ▼ of ▲ tot **Beeld** geselecteerd is.



- 6 Druk op de afstandsbediening op ▶ om de keuze te bevestigen.
- 7 Druk op de afstandsbediening zo vaak als nodig is op ▼, ▲ om de gewenste functie te kiezen.
- 8 Druk op de afstandsbediening op ▶ om de keuze te bevestigen.
- 9 Druk op de afstandsbediening zo vaak als nodig is op ▼, ▲ om de gewenste instelling te kiezen. U kunt als volgt kiezen:

### Beeldformaat

Het beeldsignaal van uw DVD-recordersysteem kan aan uw TV-scherm worden aangepast:

- **4:3 letterbox**: voor breedbeeldweergave met zwarte balken aan de boven- en onderkant
- **4:3 panscan**: voor een beeld over de volledige hoogte met afgesneden zijkanen
- **16:9**: voor een breedbeeld TV-toestel (beeldverhouding 16:9)

### Zwartniveau

De kleurendynamiek voor NTSC-weergave kan worden aangepast.

- **Aan**: Het kleurcontrast tijdens afspelen van de disc wordt verbeterd.
- **Uit**: Het kleurcontrast tijdens afspelen van de disc blijft ongewijzigd.

### Beeld centreren

U kunt het TV-beeld naar links of naar rechts verschuiven en zo aan uw TV-scherm aanpassen. Gebruik ◀ of ▶ op de afstandsbediening om bij te stellen.

### SCART-video

Standaard wordt het DVD-recordersysteem ingesteld op **RGB**. Kies **S-Video** als u een S-VHS-recorder wilt aansluiten.

- 10 Druk op de afstandsbediening op OK om de nieuwe instelling te bevestigen.
- 11 Druk op de afstandsbediening op ◀ om te beëindigen.

# Persoonlijke voorkeursinstellingen

## Taal

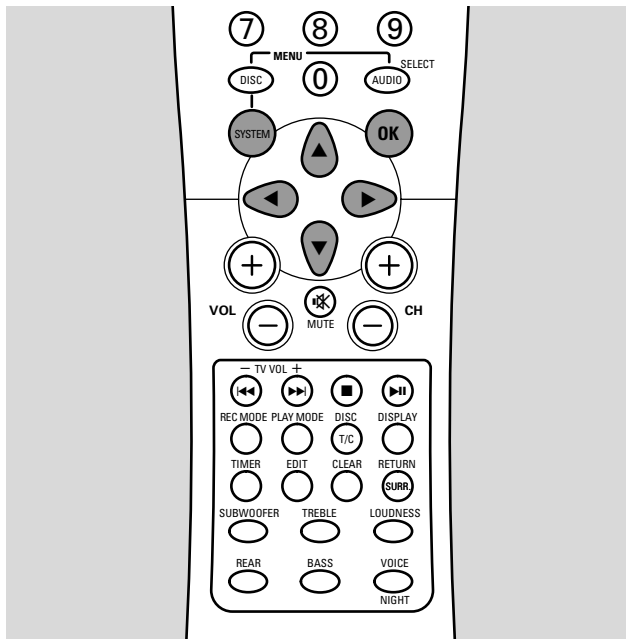

- 1 Zet uw TV-toestel aan. Zet de TV zonodig op het juiste audio/videokanaal. Zulke kanalen kunnen AUX of AUXILIARY IN, AUDIO/VIDEO of A/V IN, EXT1, EXT2 of EXTERNAL IN etc. heten. Deze kanalen zijn vaak vlak bij kanaal 00 te vinden.
- 2 Druk op de afstandsbediening op SYSTEM MENU.  
→ De systeemmenebalk verschijnt.
- 3 Druk op de afstandsbediening zo vaak als nodig is op ◀ tot **T** geselecteerd is.
- 4 Druk op de afstandsbediening op ▼ om te bevestigen.
- 5 Druk op de afstandsbediening zo vaak als nodig is op ▼ of ▲ tot **Taal** geselecteerd is.

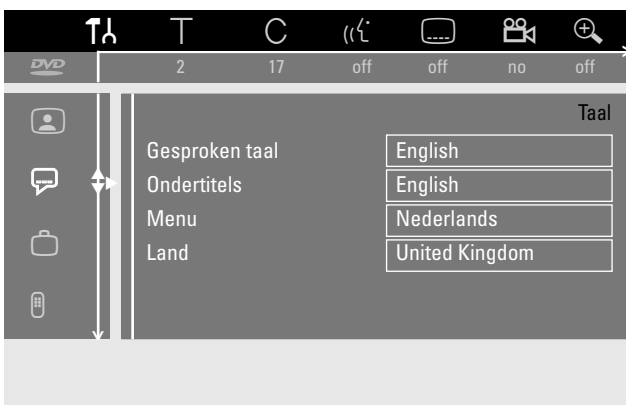

- 6 Druk op de afstandsbediening op ► om de keuze te bevestigen.

7 Druk op de afstandsbediening zo vaak als nodig is op ▼, ▲ om de gewenste functie te kiezen. U kunt de volgende functies kiezen:

### Gesproken taal

De gesproken taal voor afspelen kan worden gekozen.

### Ondertitels

De taal voor ondertiteling kan worden gekozen.

### Menu

De taal voor het schermmenu kan worden gekozen.

### Land

Het land waar het DVD-recordersysteem wordt gebruikt kan worden gekozen.

- 8 Druk op de afstandsbediening op ► om de keuze te bevestigen.
- 9 Druk op de afstandsbediening zo vaak als nodig is op ▼, ▲ om de gewenste instelling te kiezen.
- 10 Druk op de afstandsbediening op OK om de nieuwe instelling te bevestigen.
- 11 Druk op de afstandsbediening op ◀ om te beëindigen.

## Funcies

- 1 Zet uw TV-toestel aan. Zet de TV zonnodig op het juiste audio/videokanaal. Zulke kanalen kunnen AUX of AUXILIARY IN, AUDIO/VIDEO of A/V IN, EXT1, EXT2 of EXTERNAL IN etc. heten. Deze kanalen zijn vaak vlak bij kanaal 00 te vinden.
- 2 Druk op de afstandsbediening op SYSTEM MENU.  
→ De systeemmenubalk verschijnt.
- 3 Druk op de afstandsbediening zo vaak als nodig is op ◀ tot T geselecteerd is.
- 4 Druk op de afstandsbediening op ▼ om te bevestigen.
- 5 Druk op de afstandsbediening zo vaak als nodig is op ▼ of ▲ tot Funcies geselecteerd is.
- 6 Druk op de afstandsbediening op ► om de keuze te bevestigen.
- 7 Druk op de afstandsbediening zo vaak als nodig is op ▼, ▲ om de gewenste functie te kiezen.
- 8 Druk op de afstandsbediening op ► om de keuze te bevestigen.
- 9 Druk op de afstandsbediening zo vaak als nodig is op ▼, ▲ om de gewenste instelling te kiezen. U kunt als volgt kiezen:

### Toegangscontrole

Zie afzonderlijk hoofdstuk „Toegangscontrole”.

### Statusveld

Met OSD (On Screen Display) worden niet alleen schermmenu's maar ook gegevens over de actuele bedrijfsstatus (teller, afspelen, TV-zender opnemen,...) op het TV-scherm weergegeven. U kunt de OSD-informatie uitschakelen om te vermijden dat dit wordt opgenomen als u van het DVD-recordersysteem opneemt naar een extra apparaat.

→ **Aan:** De OSD-informatie verschijnt enkele seconden bij iedere gekozen functie en verdwijnt dan weer.

→ **Uit:** De OSD-informatie is uitgeschakeld en wordt niet langer op het TV-scherm weergegeven.

### Automatische hervatting

Als het afspelen van een voorbespeelde DVD-Video disc of Video CD-disc werd onderbroken, start het afspelen na opnieuw plaatsen op precies dezelfde plaats waar het was onderbroken. Dit geldt niet alleen voor de huidige disc maar voor de laatste 20 afgespeelde discs.

→ **Aan:** De functie is ingeschakeld.

→ **Uit:** De functie is uitgeschakeld.

### Standby

U kunt het klokdisplay op het DVD-recordersysteem uitschakelen om energie te besparen. Geprogrammeerde opnamen worden dan toch uitgevoerd.

→ **Stroombesparing:** Als het DVD-recordersysteem op stand-by geschakeld is door op de afstandsbediening op ⏻ te drukken, is het klokdisplay uitgeschakeld.

→ **Normaal:** Als het DVD-recordersysteem op stand-by geschakeld is door op de afstandsbediening op ⏻ te drukken, is het klokdisplay nog steeds zichtbaar.

### PBC

Deze regel verschijnt alleen als er een (Super) Video CD is ingelegd. Met deze instelling kunt u het PBC-menu (zie „Afspelen van een (Super) Video CD”) activeren of deactiveren.

- 10 Druk op de afstandsbediening op OK om de nieuwe instelling te bevestigen.
- 11 Druk op de afstandsbediening op ◀ om te beëindigen.

## Instellingen van de afstandsbediening

- 1 Zet uw TV-toestel aan. Zet de TV zonnodig op het juiste audio/videokanaal. Zulke kanalen kunnen AUX of AUXILIARY IN, AUDIO/VIDEO of A/V IN, EXT1, EXT2 of EXTERNAL IN etc. heten. Deze kanalen zijn vaak vlak bij kanaal 00 te vinden.
- 2 Druk op de afstandsbediening op SYSTEM MENU.  
→ De systeemmenubalk verschijnt.
- 3 Druk op de afstandsbediening zo vaak als nodig is op ◀ tot T geselecteerd is.
- 4 Druk op de afstandsbediening op ▼ om te bevestigen.
- 5 Druk op de afstandsbediening zo vaak als nodig is op ▼ of ▲ tot Instellingen van de afstandsbediening geselecteerd is.



- 6 Druk op de afstandsbediening op ► om de keuze te bevestigen.
- 7 Druk op de afstandsbediening nogmaals op ► om te bevestigen.
- 8 Druk op de afstandsbediening zo vaak als nodig is op ▼, ▲ om de gewenste instelling te kiezen. U kunt als volgt kiezen:

### Type afstandsbediening

U kunt het type afstandsbediening instellen waarop uw DVD-recordersysteem moet reageren:

→ **DVD-speler:** Het DVD-recordersysteem reageert bovendien op de afstandsbediening van een DVD-speler (afstandsbedieningscode RC-6). Kies deze instelling als de afstandsbediening van uw Philips TV-toestel DVD-functies ondersteunt.

→ **DVD-recorder:** Het DVD-recordersysteem reageert alleen op de bijgeleverde afstandsbediening.

- 9 Druk op de afstandsbediening op OK om de nieuwe instelling te bevestigen.
- 10 Druk op de afstandsbediening op ◀ om te beëindigen.

# Persoonlijke voorkeursinstellingen

## Opname-instellingen

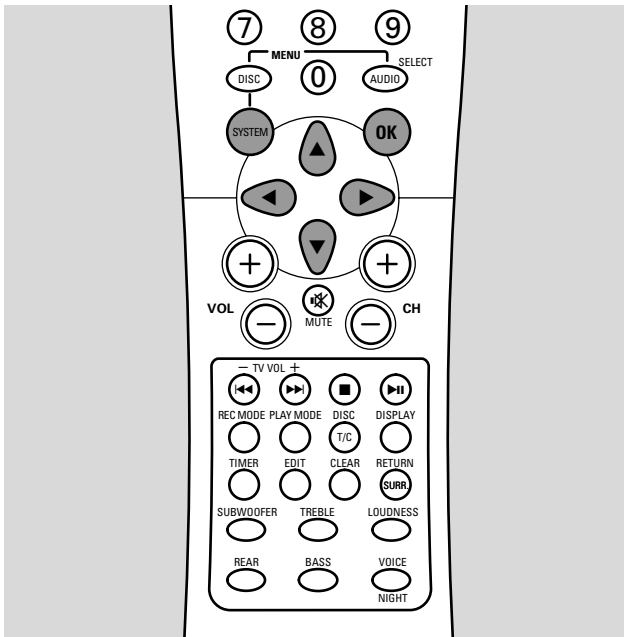

- 1 Zet uw TV-toestel aan. Zet de TV zonodig op het juiste audio/videokanaal. Zulke kanalen kunnen AUX of AUXILIARY IN, AUDIO/VIDEO of AV IN, EXT1, EXT2 of EXTERNAL IN etc. heten. Deze kanalen zijn vaak vlak bij kanaal 00 te vinden.
- 2 Druk op de afstandsbediening op SYSTEM MENU.  
→ De systeemmenubalk verschijnt.
- 3 Druk op de afstandsbediening zo vaak als nodig is op ◀ tot T/▲ geselecteerd is.
- 4 Druk op de afstandsbediening op ▼ om te bevestigen.
- 5 Druk op de afstandsbediening zo vaak als nodig is op ▼ of ▲ tot **Opname-instellingen** geselecteerd is.



- 6 Druk op de afstandsbediening op ▶ om de keuze te bevestigen.
- 7 Druk op de afstandsbediening zo vaak als nodig is op ▼, ▲ om de gewenste functie te kiezen.

- 8 Druk op de afstandsbediening zo vaak als nodig is op ◀, ▶ om de gewenste instelling te kiezen. U kunt als volgt kiezen:

### Opnamestand

Zie „De opnamekwaliteit kiezen via het menu” in hoofdstuk „De opnamekwaliteit kiezen”.

### Direct Record

Zie afzonderlijk hoofdstuk „Direct Record”.

### Sat. opname

Zie afzonderlijk hoofdstuk „Automatisch opnemen van een satellietontvanger”.

### Auto hoofdstuk

Als deze functie geactiveerd is, wordt er tijdens het opnemen automatisch elke 5–6 minuten een hoofdstukmarkering ingesteld. Hoofdstukmarkeringen kunnen worden gewijzigd nadat de opname beëindigd is.

→ **Aan:** De functie is geactiveerd.

→ **Uit:** De functie is gedeactiveerd.

*Opmerking: Automatisch ingestelde hoofdstukmarkeringen op een DVD+R disc of DVD+RW disc zijn compatibel voor afspelen op een standaard DVD-speler. Conversie is niet nodig.*

### Filtermodus

Zie „De opnamekwaliteit kiezen via het menu” in hoofdstuk „De opnamekwaliteit kiezen”.

- 9 Druk op de afstandsbediening op OK om de nieuwe instelling te bevestigen.
  - 10 Druk op de afstandsbediening op SYSTEM MENU om te beëindigen.
- Om de systeemmenubalk uit te schakelen drukt u op de afstandsbediening op SYSTEM MENU.

## Installatie

Zie de hoofdstukken „Opzoeken van TV-zenders”, „Volgorde van TV-zenders wijzigen en TV-zenders wissen”, „Meer TV-zenders instellen” en „Tijd en datum instellen”.

## Kinderslot (alleen DVD-Video discs, (Super) Video CD's, DVD+R discs, DVD+RW discs)

Hiermee kunt u discs vergrendelen voor kinderen. Als een voor kinderen vergrendelde disc geplaatst is, kan deze alleen worden afgespeeld als er een 4-cijferige code (pincode) wordt ingevoerd. Daarnaast kunt u kiezen of de geplaatste voor kinderen vergrendelde disc altijd of slechts eenmaal kan worden afgespeeld.

### Kinderslot activeren en deactiveren

- 1 Zet uw TV-toestel aan. Zet de TV zonodig op het juiste audio/videokanaal. Zulke kanalen kunnen AUX of AUXILIARY IN, AUDIO/VIDEO of A/V IN, EXT1, EXT2 of EXTERNAL IN etc. heten. Deze kanalen zijn vaak vlak bij kanaal 00 te vinden.
- 2 Druk op om het DVD-recordersysteem in te schakelen.
- 3 Plaats de disc die voor kinderen vergrendeld moet worden in de houder.
- 4 Druk op de afstandsbediening op SYSTEM MENU.  
→ De systeemmenubalk verschijnt.
- 5 Druk op de afstandsbediening zo vaak als nodig is op tot geselecteerd is.
- 6 Druk op de afstandsbediening zo vaak als nodig is op of tot **Functies** geselecteerd is.
- 7 Druk op de afstandsbediening op om de keuze te bevestigen.
- 8 Druk op de afstandsbediening op om de geselecteerde regel **Toegangscontrole. Code ingeven...** te selecteren.
- 9 Gebruik de cijfertoetsen op de afstandsbediening om een 4-cijferige code in te voeren.
- 10 Voer dezelfde code ter bevestiging nogmaals in.
- 11 Druk op de afstandsbediening zo vaak als nodig is op of tot de regel **Kinderslot** geselecteerd is.



- 12 Druk op de afstandsbediening op om de keuze te bevestigen.
- 13 Druk op de afstandsbediening zo vaak als nodig is op of om te kiezen tussen:  
: om het kinderslot te activeren,  
of  
: om het kinderslot te deactiveren.

- 14 Druk op de afstandsbediening op OK om de keuze te bevestigen.

#### Als gekozen is:

→ Van nu af kan de geplaatste disc alleen worden afgespeeld na invoer van de 4-cijferige code.

#### Als gekozen is:

→ Het kinderslot is gedeactiveerd.

- 15 Druk op de afstandsbediening op SYSTEM MENU om de systeemmenubalk uit te schakelen.

### Disc vrijgeven

- 1 Zet uw TV-toestel aan. Zet de TV zonodig op het juiste audio/videokanaal. Zulke kanalen kunnen AUX of AUXILIARY IN, AUDIO/VIDEO of A/V IN, EXT1, EXT2 of EXTERNAL IN etc. heten. Deze kanalen zijn vaak vlak bij kanaal 00 te vinden.
- 2 Druk op om het DVD-recordersysteem in te schakelen.
- 3 Plaats een disc in de houder.  
→ Even later verschijnt het toegangscontrolevenster.
- 4 Druk op de afstandsbediening zo vaak als nodig is op of om te kiezen tussen:  
**Eén keer afspelen:** De disc mag slechts eenmaal worden afgespeeld. Als het DVD-recordersysteem uitgeschakeld is, moet de 4-cijferige code opnieuw worden ingevoerd.  
**Altijd afspelen:** De disc mag worden afgespeeld en wordt opgeslagen in een geheugen met ruimte voor 50 kinderveilige discs. Zijn er meer dan 50 discs opgeslagen, dan wordt de „oudste” disc in de lijst verwijderd en wordt de nieuwe disc toegevoegd. **Child safe** verschijnt op het scherm als het afspelen wordt gestart.
- 5 Gebruik de cijfertoetsen op de afstandsbediening om de 4-cijferige code in te voeren.

#### Opmerkingen:

Elke kant van een dubbelzijdige DVD-Video disc kan een markering (ID-nummer) hebben. In dit geval moet elke kant afzonderlijk worden vrijgegeven.

Elk deel van een meerdelige (Super) video-CD disc kan een markering hebben. In dit geval moet elk deel afzonderlijk worden vrijgegeven.

### Vrijgeven discs vergrendelen

Hiermee kunt u een eerder vrijgegeven disc vergrendelen.

- 1 Plaats een disc in de houder.  
→ Het afspelen start. Zoniet, druk dan op PLAY/PAUSE .
- 2 Zodra op het scherm verschijnt drukt u op STOP.  
→ verandert in en de disc is vergrendeld.

# Toegangscontrole

## Filterfunctie en Kijkwijzer (alleen DVD-Video discs)

Speelfilms op voorbespeelde DVD-Video discs kunnen scènes bevatten die niet geschikt zijn voor kinderen. Sommige van die discs kunnen „Kijkwijzer“-informatie bevatten die betrekking heeft op de complete disc of op bepaalde scènes op de disc. De „Kijkwijzer“-informatie op de disc is per land verschillend. De niveau's zijn ingedeeld van 1–8:

- **1:** Geschikt voor alle leeftijden.
- **2:** Gereserveerd
- **3:** Meekijken gewenst.
- **4:** Afgeraden voor kinderen van 12 jaar en jonger.
- **5:** Gereserveerd
- **6:** Afgeraden voor personen jonger dan 17 jaar of meekijken gewenst.
- **7:** Niet voor personen jonger dan 17 jaar
- **8:** Alleen voor volwassenen

U kunt op het DVD-recordersysteem een filterwaarde instellen. Als er tijdens het afspelen een scène wordt gedetecteerd die „Kijkwijzer“-informatie bevat, wordt de op het DVD-recordersysteem ingestelde filterwaarde daarmee vergeleken. Als er bijvoorbeeld een 5 als filterwaarde op het DVD-recordersysteem is ingesteld, kunnen alleen discs met een lagere of gelijke „Kijkwijzer“-waarde (1, 2, 3, 4 en 5) worden afgespeeld. Is de waarde van de scène hoger (bijv. 8) dan de ingestelde filterwaarde, dan wordt er een alternatieve scène afgespeeld (mits beschikbaar). Als er geen alternatieve scène beschikbaar is, stopt het afspelen en moet de 4-cijferige code opnieuw worden ingevoerd.

### Filterfunctie activeren en deactiveren

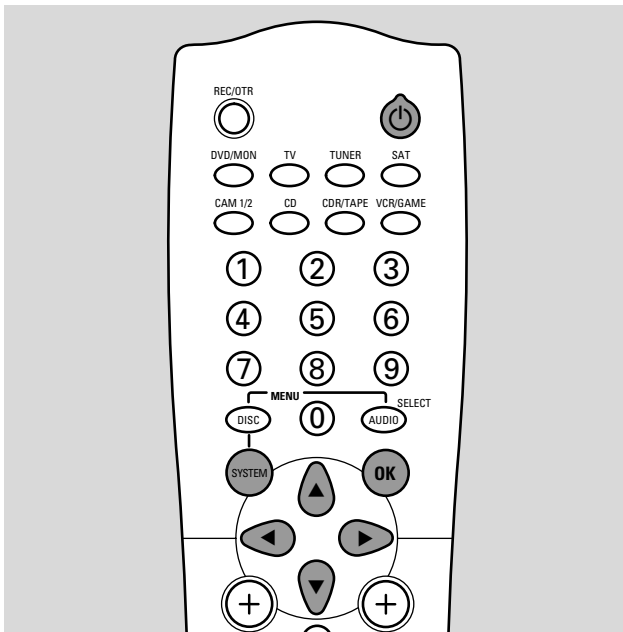

- 1** Zet uw TV-toestel aan. Zet de TV zonnig op het juiste audio/videokanaal. Zulke kanalen kunnen AUX of AUXILIARY IN, AUDIO/VIDEO of A/V IN, EXT1, EXT2 of EXTERNAL IN etc. heten. Deze kanalen zijn vaak vlak bij kanaal 00 te vinden.

- 2** Druk op om het DVD-recordersysteem in te schakelen.
- 3** Druk op de afstandsbediening op SYSTEM MENU.  
→ De systeemmenubalk verschijnt.
- 4** Druk op de afstandsbediening zo vaak als nodig is op tot geselecteerd is.
- 5** Druk op de afstandsbediening zo vaak als nodig is op of tot **Funcies** geselecteerd is.
- 6** Druk op de afstandsbediening op om de keuze te bevestigen.
- 7** Druk op de afstandsbediening op om de geselecteerde regel **Toegangscontrole, Code ingeven...** te selecteren.
- 8** Gebruik de cijfertoetsen op de afstandsbediening om een 4-cijferige code in te voeren. Als u een nieuwe code invoert, moet u dezelfde code ter bevestiging nogmaals invoeren.
- 9** Druk op de afstandsbediening zo vaak als nodig is op of tot de regel **Beveiligingsniveau** geselecteerd is.
- 10** Druk op de afstandsbediening op om de keuze te bevestigen.  
→ De menubalk met de verschillende filterwaarden verschijnt.



- 11** Druk zo vaak als nodig is op of of gebruik de cijfertoetsen op de afstandsbediening om een van de gewenste filterwaarden te selecteren:  
→ --: De filterfunctie is uitgeschakeld. Alle scènes worden afgespeeld.  
→ **1:** Alleen scènes van niveau 1 worden afgespeeld.  
→ **2:** Scènes van niveau 1–2 worden afgespeeld.  
→ **3:** Scènes van niveau 1–3 worden afgespeeld.  
→ **4:** Scènes van niveau 1–4 worden afgespeeld.  
→ **5:** Scènes van niveau 1–5 worden afgespeeld.  
→ **6:** Scènes van niveau 1–6 worden afgespeeld.  
→ **7:** Scènes van niveau 1–7 worden afgespeeld.  
→ **8:** Scènes van niveau 1-8 (alle scènes) worden afgespeeld.
- 12** Druk op de afstandsbediening op OK om de keuze te bevestigen.
- 13** Druk op de afstandsbediening op SYSTEM MENU om de systeemmenubalk uit te schakelen.

## Landscode wijzigen (alleen DVD-Video discs)

De ingestelde filterwaarden zijn afhankelijk van het betreffende land. Daarom is het nodig het land in te voeren waar u woont.

- 1 Zet uw TV-toestel aan. Zet de TV zonodig op het juiste audio/videokanaal. Zulke kanalen kunnen AUX of AUXILIARY IN, AUDIO/VIDEO of A/V IN, EXT1, EXT2 of EXTERNAL IN etc. heten. Deze kanalen zijn vaak vlak bij kanaal 00 te vinden.
- 2 Druk op om het DVD-recordersysteem in te schakelen.
- 3 Druk op de afstandsbediening op SYSTEM MENU.  
→ De systeemmenubalk verschijnt.
- 4 Druk op de afstandsbediening zo vaak als nodig is op tot geselecteerd is.
- 5 Druk op de afstandsbediening zo vaak als nodig is op of tot **Functies** geselecteerd is.
- 6 Druk op de afstandsbediening op om de keuze te bevestigen.
- 7 Druk op de afstandsbediening op om de geselecteerde regel **Toegangscontrole, Code ingeven...** te selecteren.
- 8 Gebruik de cijfertoetsen op de afstandsbediening om de 4-cijferige code in te voeren.
- 9 Druk op de afstandsbediening zo vaak als nodig is op of tot de regel **Land wijzigen** geselecteerd is.



- 10 Druk op de afstandsbediening op om de keuze te bevestigen.
- 11 Druk op de afstandsbediening zo vaak als nodig is op of om het betreffende land te kiezen.
- 12 Druk op de afstandsbediening op OK om de keuze te bevestigen.
- 13 Druk op de afstandsbediening op SYSTEM MENU om de systeemmenubalk uit te schakelen.

## Wijzigen van de 4-cijferige code (alleen DVD-Video discs, (Super) Video CD's, DVD+R discs, DVD+RW discs)

- 1 Zet uw TV-toestel aan. Zet de TV zonodig op het juiste audio/videokanaal. Zulke kanalen kunnen AUX of AUXILIARY IN, AUDIO/VIDEO of A/V IN, EXT1, EXT2 of EXTERNAL IN etc. heten. Deze kanalen zijn vaak vlak bij kanaal 00 te vinden.
- 2 Druk op om het DVD-recordersysteem in te schakelen.
- 3 Druk op de afstandsbediening op SYSTEM MENU.  
→ De systeemmenubalk verschijnt.
- 4 Druk op de afstandsbediening zo vaak als nodig is op tot geselecteerd is.
- 5 Druk op de afstandsbediening zo vaak als nodig is op of tot **Functies** geselecteerd is.
- 6 Druk op de afstandsbediening op om de keuze te bevestigen.
- 7 Druk op de afstandsbediening op om de geselecteerde regel **Toegangscontrole, Code ingeven...** te selecteren.

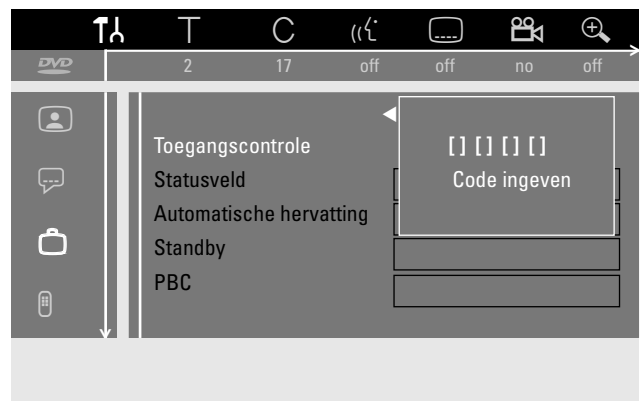

- 8 Gebruik de cijfertoetsen op de afstandsbediening om de **oude** 4-cijferige code in te voeren.
- 9 Druk op de afstandsbediening zo vaak als nodig is op of tot de regel **Code wijzigen** geselecteerd is.
- 10 Druk op de afstandsbediening op om de keuze te bevestigen.
- 11 Gebruik de cijfertoetsen op de afstandsbediening om de **nieuwe** 4-cijferige code in te voeren.
- 12 Voer dezelfde code ter bevestiging nogmaals in.
- 13 Druk op de afstandsbediening op SYSTEM MENU om de systeemmenubalk uit te schakelen.

### Als u uw 4-cijferige code bent vergeten

- 1 Volg stap 1–7 zoals hierboven beschreven.
- 2 Druk 4 maal op STOP als om de 4-cijferige code gevraagd wordt.  
→ De oude 4-cijferige code is gewist.
- 3 Voer een nieuwe 4-cijferige code tweemaal in.





## WAARSCHUWING

**Probeer het toestel nooit zelf te repareren daar dan de garantie vervalt. Open het toestel niet wegens gevaar voor een elektrische schok.**

**Controleer bij mankementen eerst onderstaande punten voordat u het toestel in reparatie geeft. Als u met deze aanwijzingen het probleem niet kunt oplossen, raadpleeg dan uw dealer of servicedienst.**

### Laserbeveiliging

**Dit systeem gebruikt een laser. In verband met mogelijk oogletsel mag uitsluitend een erkend reparateur de afdekking verwijderen of proberen dit apparaat te repareren.**

Probleem	Oplossing
<b>Geen stroom</b>	<ul style="list-style-type: none"><li>– Zorg dat de netvoedingskabel goed aangesloten is.</li><li>– Druk op het toestel op  STANDBY•ON om het in te schakelen.</li></ul>
<b>Geen reactie op bediening en aanduiding IS TV ON?</b>	<ul style="list-style-type: none"><li>– Het toestel staat in de stand voor eerste installatie: Zet de TV aan, schakel over naar de bus van het DVD-recordersysteem. Het menu voor taalkeuze verschijnt. Ga verder zoals beschreven in het hoofdstuk „Basisinstellingen”.</li></ul>
<b>Toestel werkt niet en staat stand-by</b>	<ul style="list-style-type: none"><li>– Het DVD-recordersysteem is te heet geworden en de oververhittingsbeveiliging is geactiveerd. Laat het DVD-recordersysteem afkoelen en druk op  om het weer in te schakelen.</li></ul>
<b>Geen reactie op bedieningen</b>	<ul style="list-style-type: none"><li>– Controleer de stroomtoevoer.</li><li>– Schakel de stroom naar het toestel uit, schakel na 30 seconden opnieuw in.</li><li>– Zet het toestel terug op de fabrieksinstellingen: <b>Alle opgeslagen gegevens (programma's, tijd en datum) gaan verloren.</b><ol style="list-style-type: none"><li><b>1</b> Schakel de stroom naar het toestel uit.</li><li><b>2</b> Houd op het toestel  STANDBY•ON ingedrukt en schakel de stroom naar het toestel weer in.</li><li><b>3</b> Zodra IS TV ON? wordt weergegeven, laat u  STANDBY•ON los.</li><li><b>4</b> Ga verder zoals beschreven in hoofdstuk „Basisinstellingen”.</li></ol></li></ul>
<b>Afstandsbediening werkt niet goed</b>	<ul style="list-style-type: none"><li>– Richt de afstandsbediening op het toestel.</li><li>– Verwijder de batterijen, wacht 10 seconden en leg ze goed in of leg nieuwe batterijen in.</li><li>– Verklein de afstand tot het toestel.</li><li>– De afstandsbediening is ingeschakeld voor bediening van een extern apparaat. Druk kort op DVD/MON of TUNER om de DVD-recorder of de radiotuner te bedienen.</li></ul>
<b>Demo-stand is ingeschakeld</b>	<ul style="list-style-type: none"><li>– Houd STOP ■ minimaal 5 seconden ingedrukt om de demo-stand op te heffen.</li></ul>
<b>Extern apparaat kan niet gekozen worden en INSTALL SOURCE is te lezen</b>	<ul style="list-style-type: none"><li>– Het gekozen apparaat is niet geïnstalleerd op het DVD-recordersysteem. Zie voor installatie daarvan „Toevoegen van apparatuur of wijzigen van aansluitingen van apparatuur”.</li></ul>



Probleem	Oplossing
<b>Speelt niet af</b>	<ul style="list-style-type: none"> <li>– Zorg dat er een opname op de disc staat.</li> <li>– Zorg dat de disc niet beschadigd of vuil is. Vervang of reinig de disc.</li> <li>– Zorg dat de disc is ingelegd met de bedrukte kant boven.</li> <li>– Controleer of de juiste soort disc is ingelegd: DVD-Video disc, DVD-R(W), (Super) Video-CD, Audio-CD, CD-R(W), MP3-CD of DVD+R(W)</li> <li>– Zorg dat de regiocode van de DVD-disc met het DVD-recordersysteem overeenkomt.</li> <li>– Kijkwijzer is ingeschakeld, zie hoofdstuk „Toegangscontrole”.</li> <li>– Zorg dat het juiste programmanummer (zendernummer) voor het DVD-recordersysteem gekozen is op het TV-toestel.</li> <li>– Controleer of de aansluitkabel tussen DVD-recordersysteem en TV-toestel goed aangesloten is.</li> <li>– Wacht tot de beslagen laserlens weer helder is.</li> </ul>
<b>Geen geluid</b>	<ul style="list-style-type: none"> <li>– Haal de hoofdtelefoon eruit.</li> <li>– Zet de gekozen bron aan of kies een andere bron.</li> </ul>
<b>Geen lagetonengeluid</b>	<ul style="list-style-type: none"> <li>– Sluit de meegeleverde subwoofers aan.</li> </ul>
<b>Geen geluid op een van de luidsprekers</b>	<ul style="list-style-type: none"> <li>– Controleer of de luidspreker goed aangesloten is.</li> <li>– Controleer of de luidsprekerkabel beschadigd is.</li> </ul>
<b>Geen geluid op de center- en/of achterluidsprekers</b>	<ul style="list-style-type: none"> <li>– Druk meermaals op SURR om een ander surround effect te kiezen.</li> <li>– Zorg dat u alle luidsprekers hebt aangesloten.</li> <li>– Zorg dat <b>YES</b> gekozen is bij <b>CNTR LS</b> en <b>REAR LS</b> in het audiomenu. Zie hoofdstuk „Wijzigen van de luidsprekerinstallatie”.</li> </ul>
<b>Geen digitale surround sound (Dolby Digital, DTS, MPEG) beschikbaar</b>	<ul style="list-style-type: none"> <li>– Controleer of de ingelegde disc of het gekozen apparaat digitale surround sound ondersteunt.</li> <li>– Controleer of het gekozen externe apparaat aangesloten is op <b>DIGITAL IN</b> of <b>OPTICAL IN</b> van het DVD-recordersysteem.</li> </ul>
<b>Beeld en geluid zijn niet synchroon</b>	<ul style="list-style-type: none"> <li>– Zet de TV op het juiste videokanaal voor het DVD-recordersysteem.</li> <li>– De opnamekwaliteit is afhankelijk van de door u gekozen opnamemode. Tijdens een opname vanaf een satellietontvanger, een videorecorder of een spelconsole (voorzover aangesloten op <b>EXT 2 AUX I/O</b>), kunt u ervoor kiezen de originele videokwaliteit of de opgenomen videokwaliteit te bekijken. Druk op <b>SAT</b> of <b>VCR/GAME</b> om de originele videokwaliteit te zien of druk op <b>DVD/MON</b> om de opgenomen videokwaliteit te zien.</li> </ul>
<b>Geen beeld, er is alleen geluid beschikbaar</b>	<ul style="list-style-type: none"> <li>– Zet de TV op het juiste videokanaal voor de gekozen bron.</li> </ul>
<b>Slechte afspreekwaliteit: vervormd beeld en/of geluid</b>	<ul style="list-style-type: none"> <li>– Zorg dat het TV-toestel goed afgestemd is.</li> <li>– Zorg dat de disc niet vuil is. Reinig de disc.</li> <li>– Soms kan het beeld tijdelijk vervormd zijn. Dit is geen defect in uw DVD-recordersysteem.</li> </ul>
<b>Storing in beeld en/of geluid bij TV-ontvangst</b>	<ul style="list-style-type: none"> <li>– Schakel naar opnamekwaliteit <b>HQ</b> door tijdens het afspelen van de interne TV-tuner (<b>DVD/MON</b>) <b>REC MODE</b> te gebruiken. Zo krijgt u de best mogelijke beeldkwaliteit.</li> <li>– Controleer uw antenne.</li> <li>– Wijzig het TV-systeem (zie „Meer TV-zenders instellen”)</li> </ul>

# Problemen oplossen

## Probleem

## Oplossing

**Het beeld is vervormd of zwart-wit tijdens het afspelen**

- Het TV-systeem van de ingelegde disc komt niet overeen met het TV-systeem van uw TV (PAL/NTSC).
- Verander de volgende instelling in het systeemmenu:  **Beeld - SCART-video** - schakel over naar **RGB**

**Geen geluidssignaal op de digitale uitgang**

- Controleer of de geluidsinstellingen overeenkomen met de gekozen ingangen en de aangesloten extra apparatuur.
- Als u een MP3-CD hebt ingelegd, is de digitale uitgang tijdens het afspelen uitgeschakeld. Dit is overeenkomstig de SDMI (Secure Digital Music Initiative) en is geen defect in uw DVD-recordersysteem.

**DVD+RW disc speelt niet af op andere DVD-spelers**

- Als een opname te kort is, wordt deze soms niet door een DVD-speler gedetecteerd. Houd rekening met de volgende minimale tijdsduur voor opname, afhankelijk van de verschillende opnamekwaliteiten: *HQ*: 5 minuten, *SP*: 10 minuten, *SP+*: 13 minuten, *LP*: 15 minuten, *EP*: 20 minuten, *EP+*: 30 minuten
- Op sommige DVD-spelers kunnen DVD+RW opnamen niet worden afgespeeld. U kunt de volgende speciale functie gebruiken om dit probleem bij bepaalde DVD-spelers op te lossen. Houd echter rekening met het risico dat u de DVD+RW disc na deze procedure niet meer op andere DVD-spelers kunt afspelen. Ga daarom zorgvuldig te werk met deze functie.
  - 1** Druk op het toestel op OPEN/CLOSE ▲ om de lade te openen.
  - 2** Leg de disc in de houder, maar sluit de houder niet.
  - 3** Druk op de afstandsbediening op cijfertoets 2 tot de houder sluit.  
→ De disc wordt gemodificeerd.
  - Als dit niet het gewenste resultaat sorteert, herhaalt u de procedure terwijl u op de afstandsbediening op cijfertoets 3 drukt.
  - Om de disc in zijn originele toestand te herstellen, drukt u op de afstandsbediening op cijfertoets 1.

**Overige discfouten**

- Als afspelen van een DVD+RW disc helemaal niet mogelijk is, kunt u proberen hem voor nieuwe opnamen te repareren. Alle bestaande opnamen op de DVD+RW disc worden gewist.
  - 1** Reinig de DVD+RW disc.
  - 2** Druk op het toestel op OPEN/CLOSE ▲ om de lade te openen.
  - 3** Leg de DVD+RW disc in de houder, maar sluit de houder niet.
  - 4** Houd op de afstandsbediening CLEAR ingedrukt tot de houder sluit.  
→ De DVD+RW is gerepareerd voor nieuwe opnamen.

Probleem	Oplossing
<b>COPY PROT</b> wordt weergegeven	<ul style="list-style-type: none"> <li>– De videobron (DVD, videoband, ...) waarvan u wilt opnemen is tegen kopiëren beveiligd. Opnemen is niet mogelijk.</li> </ul>
<b>Neemt niet op</b>	<ul style="list-style-type: none"> <li>– De voor opname gewenste TV-zender is niet opgeslagen of er is een onjuist programmanummer (zendernummer) gekozen. Controleer de opgeslagen TV-zenders.</li> <li>– De ingelegde disc heeft schrijfbeveiliging. Verwijder de schrijfbeveiliging of plaats een andere disc zonder schrijfbeveiliging.</li> <li>– Er is een reeds afgesloten DVD+R disc ingelegd. Vervang hem door een niet afgesloten DVD+R disc.</li> </ul>
<b>Opnemen met de timer functioneert niet</b>	<ul style="list-style-type: none"> <li>– Zorg dat de tijd/datum goed geprogrammeerd is.</li> <li>– Zorg dat alle gegevens in het timerblok goed geprogrammeerd zijn.</li> <li>– De ingelegde disc heeft schrijfbeveiliging. Verwijder de schrijfbeveiliging of plaats een andere disc zonder schrijfbeveiliging.</li> <li>– Zorg dat er geen afgesloten DVD+R disc ingelegd is.</li> <li>– Zorg dat de tijd voor VPS/PDC op de minuut nauwkeurig is ingevoerd.</li> <li>– Controleer de antenneaansluiting.</li> </ul>
<b>Verkeerde TV-zender werd opgenomen nadat u een opname programmeerde met het ShowView® systeem</b>	<ol style="list-style-type: none"> <li>1 Voer het ShowView® programmanummer van de gewenste TV-zender in.</li> <li>2 Druk op OK om te bevestigen.</li> <li>3 Controleer het op de regel <b>Prog.</b> ingevoerde programmanummer. Als dit niet overeenkomt met de gewenste TV-zender, selecteert u het invoerveld en wijzigt u het programmanummer.</li> <li>4 Druk op OK om te bevestigen.</li> </ol>
Recorder uitzetten; timer <b>knippert op het TV-scherm</b>	<ul style="list-style-type: none"> <li>– Het DVD-recordersysteem wordt ingeschakeld enkele minuten voordat een timeropname begint. Een timeropname werkt echter alleen als het DVD-recordersysteem uitgeschakeld is. Druk op  om het DVD-recordersysteem uit te schakelen.</li> </ul>
<b>Aanduiding</b> Plaats opneembare disc	<ul style="list-style-type: none"> <li>– Zorg dat er een beschrijfbare DVD+R of DVD+RW disc is ingelegd.</li> </ul>
Disc beveiligd <b>wordt kort aangegeven</b>	<ul style="list-style-type: none"> <li>– Er is een disc met schrijfbeveiliging ingelegd. Hef de schrijfbeveiliging op (zie „Schrijfbeveiliging activeren of deactiveren”) of plaats een disc zonder schrijfbeveiliging.</li> </ul>
<b>Aanduiding</b> Geheugen vol <b>na indrukken van TIMER op de afstandsbediening</b>	<ul style="list-style-type: none"> <li>– Alle timerblokken zijn reeds geprogrammeerd. Er kunnen geen verdere opnamen worden geprogrammeerd tenzij een bestaand timerblok wordt gewist.</li> </ul>
<b>Aanduiding</b> Gegevens fout	<ul style="list-style-type: none"> <li>– De gegevens voor de opname konden niet worden overgebracht. Controleer de datum, starttijd en eindtijd van de timeropname.</li> </ul>
<b>Aanduiding</b> Overlapt	<ul style="list-style-type: none"> <li>– De gegevens voor 2 timeropnamen overlappen elkaar. Wijzig de gegevens van een van de opnamen of wis een van de timeropnamen. Als u deze aanduiding negeert, wordt de timeropname met de vroegste starttijd als eerste opgenomen. De start van de tweede opname ontbreekt dan.</li> </ul>





**Meet Philips at the Internet**  
**<http://www.philips.com>**

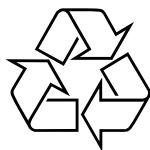

LX9000R



3103 306 1919.2

